

# STRÅLA

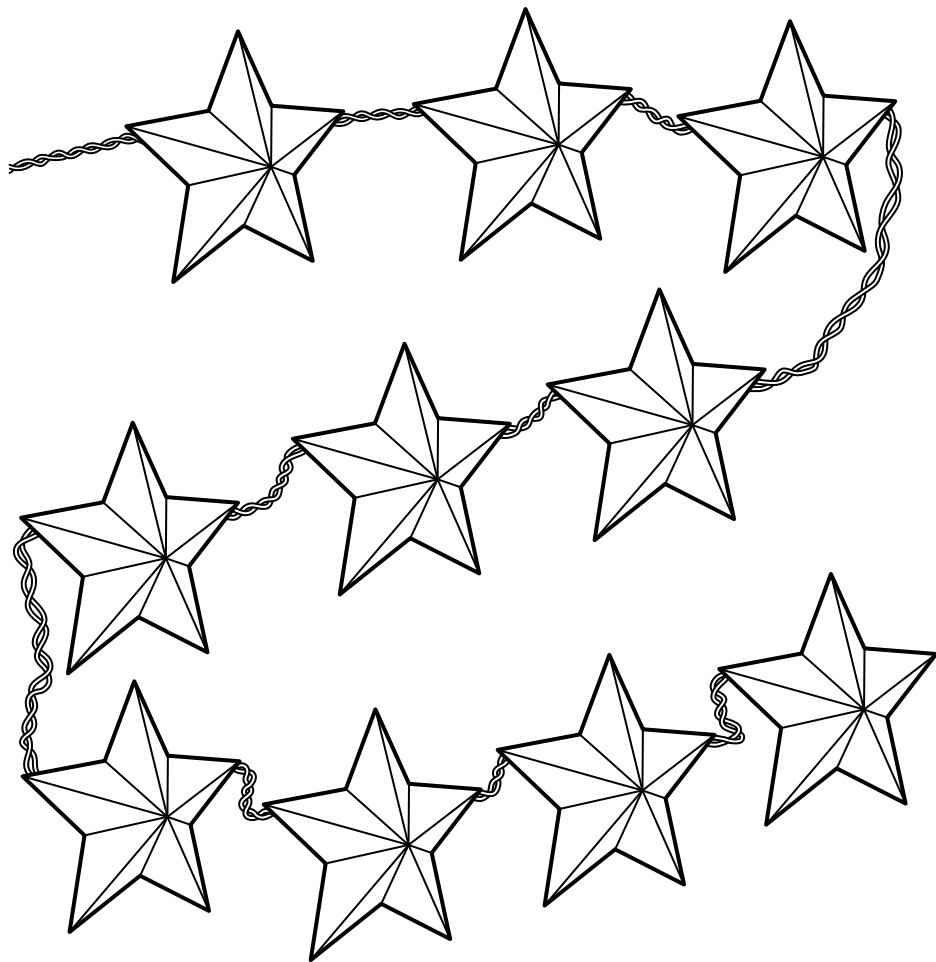

Design and Quality  
IKEA of Sweden

**ENGLISH**

CAUTION!

FOR INDOOR USE ONLY!

WARNING!

Do not connect the chain to the supply while it is in the packing. The connecting cable can not be repaired or replaced. If the cable is damaged the entire fitting must be discarded.

Do not connect this chain electrically to another chain.

NON-REPLACEABLE BULB.

CAUTION! Strangulation hazard.

Hang out of reach of young children.

ONLY USE A SAFETY TRANSFORMER AS SUPPLY FOR THE PRODUCT.

**ENGLISH**

The light source of this luminaire is not replaceable; when the light source reaches its end of life the whole luminaire shall be replaced.

**DEUTSCH**

ACHTUNG!

NUR FÜR DEN GEBRAUCH IM HAUS

GEEIGNET!

Die Kette darf nicht ans Stromnetz angeschlossen werden, solange sie noch in der Verpackung ist. Das Anschlusskabel kann nicht repariert oder ausgetauscht werden. Wenn das Kabel beschädigt ist, muss das komplette Produkt entsorgt werden.

Die Lichterkette darf nicht mit einer anderen Kette gekoppelt oder elektrisch verbunden werden.

DIE GLÜHLAMPEN KÖNNEN NICHT AUSGETAUSCHT WERDEN.

ACHTUNG! Strangulationsgefahr.

Außer Reichweite von Kleinkindern montieren.

IN VERBINDUNG MIT DEM PRODUKT NUR EINEN SICHERHEITSTRANSFORMATOR BENUTZEN.

**DEUTSCH**

Das Leuchtmittel dieser Leuchte ist nicht auswechselbar. Wenn das Leuchtmittel verbraucht ist, muss das komplette Produkt entsorgt werden.

**FRANÇAIS**

ATTENTION.

Pour une UTILISATION A L'INTÉRIEUR

EXCLUSIVEMENT !

MISE EN GARDE !

Ne pas brancher la guirlande tant qu'elle se trouve dans la boîte d'emballage. Le cordon d'alimentation ne peut pas être réparé ou remplacé. S'il est endommagé, le luminaire doit être détruit.

Ne pas connecter cette guirlande à une autre guirlande électrique.

LES AMPOULES NE PEUVENT PAS ÊTRE REMPLACÉES.

ATTENTION ! Risque d'étranglement.

Accrocher hors de portée des jeunes enfants.

UTILISER UNIQUEMENT UN TRANSFORMATEUR DE SÉCURITÉ POUR L'ALIMENTATION ÉLECTRIQUE DE CE PRODUIT.

**FRANÇAIS**

La source lumineuse de ce luminaire n'est pas remplaçable ; quand la source lumineuse a atteint la fin de sa durée de vie, le luminaire entier doit être remplacé.



### **NEDERLANDS**

**WAARSCHUWING!**

**ALLEEN VOOR GEBRUIK BINNEN!**

Het verlichtingssnoer mag niet worden aangesloten op het elektranet wanneer het nog in de verpakking zit. Het aansluitingsnoer kan niet worden gerepareerd of worden vervangen. Wanneer de kabel beschadigd is, moet de hele armatuur worden vervangen.

Het verlichtingssnoer mag niet elektrisch aan een ander verlichtingssnoer worden gekoppeld.

**DE LAMP KAN NIET WORDEN VERVANGEN.**

**WAARSCHUWING!** Verstikkingsgevaar. Buiten bereik van kleine kinderen hangen.

**GEBRUIK UITSLUITEND EEN VEILIGHEIDSTRANSFORMATOR ALS STROOMBRON VOOR DIT PRODUCT.**

### **NEDERLANDS**

De lichtbron in deze armatuur kan niet worden vervangen, dus wanneer de lichtbron verbruikt is, moet de hele armatuur worden vervangen.

### **DANSK**

**FORSIGTIG!**

**KUN TIL INDENDØRS BRUG!**

**ADVARSEL!**

Forbind ikke kæden til lysnettet, når den ligger i emballagen. Forbindelseskablet kan ikke repareres eller erstattes. Hvis kablet er beskadiget, skal hele kæden kasseres.

Forbind ikke denne kæde elektrisk til en anden kæde.

**PÆRER KAN IKKE UDSKIFTES.**

**FORSIGTIG!** Risiko for kvælning. Ophænges utilgængeligt for børn.

**BRUG KUN EN SIKKERHEDSTRANSFORMER SOM STRØMFORSYNING TIL PRODUKTET.**

### **DANSK**

Pæren i denne lampe kan ikke udskiftes. Når pæren ikke længere fungerer, skal hele lampen udskiftes.

### **ÍSLENSKA**

**VARÚÐ!**

**AÐEINS TIL NOTKUNAR INNANDYRA!**

**VARÚÐ!**

Ekki tengja ljósin við rafmagn á meðan þau eru enn í umbúðunum. Ekki er hægt að gera við eða skipta um framlengingarsnúruna. Ef snúran er skemmd þarf að farga allri einingunni. Ekki tengja þessi ljós við önnur ljós. **EKKI ER HÆGT AÐ SKIPTA UM PERU.**

**VARÚÐ!** Hengingarhætta.

Ekki hengja þar sem börn ná til.

**NOTAÐU EINGÖNGU SPENNUBREYTI MEÐ ÖRYGGI TIL AÐ STINGA ÞESSARI VÖRU Í SAMBAND.**

### **ÍSLENSKA**

Ekki er hægt að skipta um ljósgjafa í þessum lampu. Þegar ljósgjafinn brennur út þarf að skipta út öllum lampanum.



### **NORSK**

**FORSIKTIG!**

**KUN FOR INNENDØRS BRUK.**

**ADVARSEL:**

Lysslyngen skal ikke tilkobles strømnettet mens den ligger i emballasjen. Tilkoblingsledningen kan ikke repareres eller skiftes ut. Dersom ledningen er skadet, skal belysningen kasseres.

Lysslyngen skal ikke kobles sammen elektrisk med en annen slynge.

**LYSPÆREN KAN IKKE BYTTES.**

**ADVARSEL! Fare for kveling.**

Skal henges utenfor rekkevidde for småbarn.

**BRUK KUN EN SIKKERHETSTRANSFORMATOR SOM STRØMKILDE TIL PRODUKTET..**

### **NORSK**

Lyskilden i denne armaturen er ikke utskiftbar. Når lyskilden når slutten av levetiden må hele armaturen skiftes ut.

### **SUOMI**

**VAROITUS!**

**VAIN SISÄKÄYTTÖÖN!**

Valosarjaa ei saa liittää verkkovirtaan sen ollessa pakkauksessaan. Liitäntäkaapelia ei voi korjata tai vaihtaa. Jos kaapeli on vioittunut, koko laite on poistettava käytöstä.

Valosarjaa ei saa liittää toiseen valosarjaan.

**LAMPPUA EI VOI VAIHTAA.**

**VAROITUS! Kuristumisvaara.**

Ripusta pikkulasten ulottumattomiin.

**KÄYTÄ AINA TURVAMUUNTAJAA KYTKIESSÄSI LAITTEEN SÄHKÖVERKKOON.**

### **SUOMI**

Tässä valaisimessa oleva valonlähde ei ole vaihdettavissa. Kun valonlähde tulee käyttöikänsä päähän, koko valaisin on vaihdettava uuteen.

### **SVENSKA**

**VARNING!**

**ENDAST FÖR INOMHUSBRUK!**

Slingan får inte anslutas till elnätet medan den ligger i förpackningen. Anslutningskabeln kan inte repareras eller bytas ut. Om kabeln är skadad, skall armaturen kassereras.

Slingan får inte kopplas ihop elektriskt med en annan slinga.

**LAMPAN ÄR INTE UTBYTBAR.**

**VARNING! Risk för strypning.**

Häng utom räckhåll för småbarn.

**ANVÄND ENBART EN SÄKERHETSTRANSFORMATOR SOM STRÖMKÄLLA TILL PRODUKTEN.**

### **SVENSKA**

Den här armaturens ljuskälla går inte att ersätta, så när ljuskällan är förbrukad ska hela armaturen ersättas.

### **ČESKY**

**VAROVÁNÍ!**

**POUZE PRO VNITŘNÍ POUŽITÍ!**

**UPOZORNĚNÍ!**

Nezapojujte světelný řetěz do zásuvky, pokud je ještě v balení. Propojovací kabel nelze opravovat nebo nahrazovat. Pokud je kabel poškozen, musí být vyhozeno celé příslušenství.

Nepropojujte tento řetěz s jiným řetězem.

**NEVYMĚNITELNÁ ŽÁROVKA.**

**UPOZORNĚNÍ! Nebezpečí škrcení.**

Zavěste mimo dosah dětí.

**POUŽÍVEJTE POUZE BEZPEČNÝ TRANSFORMÁTOR, KTERÝ JE DODÁVÁN S TÍMTO VÝROBKEM.**

### **ČESKY**

Žárovku u tohoto osvětlení nelze vyměnit; jakmile dojde žárovka na konec své životnosti, je potřeba vyměnit celé osvětlení.



### **ESPAÑOL**

**¡PRECAUCIÓN!**  
**¡SÓLO PARA USO EN INTERIORES!**  
**¡ADVERTENCIA!**  
No conectes la guirnalda mientras esté en el paquete. El cable de conexión no se puede reparar ni reemplazar. Si el cable se daña, hay que desechar todo el sistema. No conectes esta guirnalda eléctricamente a otra guirnalda.  
**BOMBILLAS NO SUSTITUIBLES.**

**¡ATENCIÓN!** Riesgo de asfixia.  
Colgar fuera del alcance de los niños.

**USAR SÓLO UN TRANSFORMADOR DE SEGURIDAD COMO EL QUE SE SUMINISTRA CON EL PRODUCTO.**

### **ESPAÑOL**

La fuente de luz de esta luminaria no es reemplazable. Cuando finalice la vida útil de la fuente de luz, se deberá reemplazar la luminaria por completo.

### **ITALIANO**

**AVVERTENZA!**  
**SOLO PER INTERNI.**  
Non collegare questa illuminazione all'alimentazione elettrica quando si trova nella confezione. Il cavo di collegamento non può essere riparato o sostituito. Se il cavo è danneggiato, l'intera illuminazione deve essere eliminata. Non collegare elettricamente questa illuminazione a un'altra illuminazione.  
**LA LAMPADINA NON PUÒ ESSERE SOSTITUITA.**

**AVVERTENZA!** Rischio di strangolamento.  
Appendi l'illuminazione fuori dalla portata dei bambini.

**USA ESCLUSIVAMENTE UN TRASFORMATORE DI SICUREZZA PER L'ALIMENTAZIONE ELETTRICA DI QUESTO PRODOTTO.**

### **ITALIANO**

La fonte luminosa di questa illuminazione non può essere sostituita. Quando la fonte luminosa raggiunge il termine del suo ciclo di vita, l'intera illuminazione dev'essere sostituita.

### **MAGYAR**

**VIGYÁZAT!**  
**CSAK BELTÉRI HASZNÁLATRA!**  
**FIGYELEM!**  
Ne dugd be a fűzért a hálózatba, amíg a csomagolásában van. A kábelt nem lehet javítani vagy cserélni. Ha a kábel megsérül, a készüléket nem lehet többet használni.  
Ne kapcsold a fűzért elektromosan egy másik fűzérhez.  
**AZ IZZÓK NEM CSERÉLHETŐK.**

**FIGYELEM!** Fulladás-veszély!  
Kisgyerekektől tartsd távol!

**A TERMÉK CSAK BIZTONSÁGI TRANSZFORMÁTOR TÁPEGYSÉGGEL HASZNÁLHATÓ!**

### **MAGYAR**

A lámpatestben található fényforrás nem cserélhető; amikor a fényforrás eléri élet-tartamának végét, az egész lámpatestet ki kell cserélni.

### **POLSKI**

**UWAGA!**  
**WYŁĄCZNIE DO UŻYTKU WEWNĘTRZ POMICZCZEN! OSTRZEŻENIE!**  
Nie podłączaj przewodu do gniazdka zasilania, zanim zostanie on całkowicie rozpakowany. Przewodu zasilającego nie wolno reperować lub wymieniać. Jeżeli ulegnie on uszkodzeniu nie należy dłużej korzystać z urządzenia.  
Nie próbuj łączyć przewodu z innym produktem tego typu.  
**ŻARÓWKA JEST NIEMYMIENIALNA.**

**UWAGA!** Niebezpieczeństwo uduszenia.  
Trzymaj z dala od małych dzieci.

**KORZYSTAJ WYŁĄCZNIE ZE ZNAJDUJĄCEGO SIĘ W ZESTAWIE TRANSFORMATORA.**

### **POLSKI**

Źródło światła tej lampy nie jest wymiennalne; w przypadku wyczerpania się źródła światła, wymianie podlega cała lampa.



### **EESTI**

ETTEVAATUST!  
VAID SISERUUMIDES KASUTAMISEKS!  
HOIATUST!

Ärge ühendage vooluvõrku, kui toode on pakendis. Ühenduskaablit ei saa parandada ega asendada. Kahjustatud kaabliga toodet ei tohi kasutada. Ärge ühendage elektriliselt teiste toodetega.  
MITTEVAHETATAV ELEKTRIPIRN.

ETTEVAATUST! Lämmisohot.  
Hoida lastele kättesaamatus kohas.

KASUTAGE SELLELE TOOTELE  
ETTENÄHTUD OHUTUSTRAFOT.

### **EESTI**

Selle valgusti valgusallikas ei ole asendatav; kui valgusallikas töö lõpetab, tuleb valgusti välja vahetada.

### **LATVIEŠU**

UZMANĪBU!  
PAREDŽĒTS LIETOŠANAI TIKAI TĒLPĀS!  
BRĪDINĀJUMS!

Nepieslēdziet ierīci strāvas avotam, kamēr tā ir iepakojumā. Šīs ierīces vadu vai kabeli nav iespējams nomainīt - ja vads/ kabelis ir bojāts, ierīci nedrīkst lietot. Nepievienojiet šo ķēdi citai ķēdei.  
SPULDZE NAV NOMAINĀMA.

BRĪDINĀJUMS! Nožņaugšanās risks.  
Pakarināt maziem bērniem nepieejamā vietā.

LIETOJIET TIKAI AR ATBILSTOŠU  
TRANSFORMATORU.

### **LATVIEŠU**

Šīs lampas gaismas avots nav nomaināms - kad gaismas avots izdeg, jānomaina visa lampas.

### **LIETUVIŲ**

PERSPĖJIMAS!  
SKIRTA NAUDOTI TIK PATALPOSE!  
DĖMESIO!

Nejunkite prie maitinimo šaltinio, kol neišpakavote. Maitinimo laido negalima sutaisyti ar pakeisti. Pažeidus laidą, reikia išmesti visą girliandą. Nejunkite vienos grandinės prie kitos.  
LEMPUTĖS NEKEIČIAMOS.

PAVOJINGA! Galima pasismaugti.  
Kabinoti aukštai, vaikams nepasiekiamoje vietoje.

NAUDOTI TIK SU PRIDEDAMU TRANSFOR-  
MATORIUMI.

### **LIETUVIŲ**

Šviestuve įrengto šviesos šaltinio negali-  
ma pakeisti, todėl pasibaigus jo naudojimui  
laikui – pakeiskite šviestuvą nauju.

### **PORTUGUÊS**

ATENÇÃO!  
APENAS PARA USO INTERIOR!  
IMPORTANTE!

Não ligar à corrente eléctrica enquanto estiver na embalagem. O cabo de ligação não pode ser reparado nem substituído. Caso o cabo esteja danificado, todo o conjunto ficará inutilizado. Não ligar esta corrente electricamente a outra.  
LÂMPADA NÃO SUBSTITUÍVEL.

IMPORTANTE! Perigo de estrangulamento.  
Suspender fora do alcance das crianças.

COMO ACESSÓRIO PARA LIGAR O PRODUTO À CORRENTE, UTILIZE APENAS O TRANSFORMADOR FORNECIDO.

### **PORTUGUÊS**

A fonte de iluminação desta luminária não é substituível: quando a sua vida útil termina, todo o produto deve ser substituído.



### **ROMÂNĂ**

Pentru INTERIOR!

ATENȚIE!

Nu conecta cablul la priză dacă instalația este împachetată. Cablul de conectare nu poate fi reparat sau înlocuit. Dacă se strică, trebuie înlocuită toată instalația. Nu conecta mai multe cabluri între ele. **BECURI DE UNICĂ FOLOSINȚĂ.**

ATENȚIE! Pericol de strangulare.

Nu lăsa la îndemâna copiilor.

**FOLOSEȘTE NUMAI UN TRANSFORMATOR DE SIGURANȚĂ CA CEL FURNIZAT CU PRODUSUL.**

### **ROMÂNĂ**

Becul nu poate fi înlocuit; atunci când este nevoie, înlocuieste corpul de iluminat.

### **SLOVENSKY**

UPOZORNENIE!

IBA NA POUŽITIE VO VNÚTRI!

POZOR!

Reťaz nezapájajte do siete, kým je výrobok v obale. Spojovací kábel nemožno opravovať alebo nahradzovať. Ak je kábel poškodený, treba vyradiť celé príslušenstvo.

Nezapájajte túto reťaz elektricky do inej reťaze.

**NEVYMENITELNÉ ŽIAROVKY.**

POZOR! Nebezpečenstvo uškrtenia.

Vešajte mimo dosahu malých detí.

**POUŽÍVAJTE IBA BEZPEČNOSTNÉ TRANSFORMÁTORY, DODÁVANÉ S VÝROBKOM.**

### **SLOVENSKY**

Žiarovka v tomto osvetlení nieje nahraditeľná. Keď prestane svietiť svetlo, celá žiarovka musí byť vymenená.

### **БЪЛГАРСКИ**

ВНИМАНИЕ!

САМО ЗА УПОТРЕБА НА ЗАКРИТО!

ВАЖНО!

Не свързвайте гирлянда към захранването, преди да го извадите от опаковката. Захранващият кабел не може да бъде поправен или да се подмени. Ако кабелът се повреди, цялата инсталация трябва да се изхвърли.

Не свързвайте гирлянда електрически към друг гирлянд.

**КРУШКИТЕ НЕ СЕ ПОДМЕНЯТ.**

ВНИМАНИЕ! Опасност от задавяне.

Окачайте далеч от досега на деца.

**ЗА ЗАХРАНВАНЕ НА ПРОДУКТА ИЗПОЛЗВАЙТЕ САМО ОБЕЗОПАСЕНИ ТРАНСФОРМАТОРИ.**

### **БЪЛГАРСКИ**

Светлинният източник в това осветително тяло не може да се подменя - в края на периода на експлоатация цялата лампа трябва да бъде сменена.

### **HRVATSKI**

OPREZ!

SAMO ZA UPOTREBU U ZATVORENOM!

UPOZORENJE!

Ne spajajte proizvod u strujnu mrežu dok je još u pakovanju. Strujni kabel ne može se popraviti niti zamijeniti. Ako je kabel oštećen, bacite cijeli proizvod.

Ne spajajte ovaj proizvod na drugi.

**ŽARULJA SE NE MOŽE MIJENJATI.**

OPREZ! Opasnost od davljenja.

Objesite izvan dohvata djece.

**KORISTITE SAMO SIGURNOSNI TRANSFORMATOR ZA PUNJENJE PROIZVODA.**

### **HRVATSKI**

Izvor svjetla u ovom rasvjetnom tijelu ne može se zamijeniti; po prestanku rada izvora svjetla, zamijeniti cijelo rasvjetno tijelo.



### **ΕΛΛΗΝΙΚΑ**

**ΠΡΟΣΟΧΗ!**

**ΓΙΑ ΧΡΗΣΗ ΜΟΝΟ ΣΕ ΕΣΩΤΕΡΙΚΟΥΣ**

**ΧΩΡΟΥΣ!**

**ΠΡΟΕΙΔΟΠΟΙΗΣΗ!**

Μην συνδέετε την γιρλάντα στο ρεύμα ενώ είναι ακόμη μέσα στην συσκευασία της. Το καλώδιο σύνδεσης δεν μπορεί να επισκευαστεί ή να αντικατασταθεί. Εάν το καλώδιο αλλοιωθεί, ολόκληρο το εξάρτημα θα πρέπει να πεταχτεί.

Μην συνδέετε ηλεκτρολογικά αυτή την γιρλάντα σε μια άλλη γιρλάντα.  
**ΜΗ ΑΝΤΙΚΑΘΙΣΤΑΜΕΝΗ ΛΑΜΠΑ.**

**ΠΡΟΣΟΧΗ!** Κίνδυνος στραγγαλισμού.  
Κρεμάστε τη μακριά από μικρά παιδιά.

**ΧΡΗΣΙΜΟΠΟΙΗΣΤΕ ΜΟΝΟ ΕΝΑ  
ΜΕΤΑΣΧΗΜΑΤΙΣΤΗ ΑΣΦΑΛΕΙΑΣ ΓΙΑ ΤΗΝ  
ΣΥΝΔΕΣΗ ΤΟΥ ΠΡΟΪΟΝΤΟΣ ΣΤΟ ΡΕΥΜΑ.**

### **ΕΛΛΗΝΙΚΑ**

Η πηγή φωτός που περιέχεται σε αυτό το φωτιστικό δεν μπορεί να αντικατασταθεί: όταν η πηγή φωτός φτάσει στο τέλος της ζωής της θα πρέπει να αντικατασταθεί ολόκληρο το φωτιστικό.

### **РУССКИЙ**

**ВНИМАНИЕ!**

**ИСПОЛЬЗОВАТЬ ТОЛЬКО В ПОМЕЩЕНИИ!  
ОСТОРОЖНО!**

Не подключайте гирлянду к электропитанию, пока она находится в упаковке. Наружный гибкий удлинитель или провод этого светильника не может быть заменен; если шнур поврежден, светильником пользоваться нельзя.

Не соединяйте эту цепь электрически с другой цепью.

**ЛАМПОЧКА ЗАМЕНЕ НЕ ПОДЛЕЖИТ.**

**ВНИМАНИЕ!** Опасность удушья.  
Устанавливайте в недоступном для детей месте.

**ПРИ ПОДКЛЮЧЕНИИ ЭТОГО ИЗДЕЛИЯ К  
СЕТИ ИСПОЛЬЗУЙТЕ ТРАНСФОРМАТОР  
БЕЗОПАСНОСТИ.**

### **РУССКИЙ**

Источник света в этом светильнике не подлежит замене. Когда закончится срок службы источника света, светильник необходимо заменить.





### **УКРАЇНСЬКА**

**УВАГА!**

ДЛЯ ВИКОРИСТАННЯ ЛИШЕ В  
ПРИМІЩЕННІ!

**ЗАСТЕРЕЖЕННЯ!** Не під'єднуйте виріб до джерела живлення, доки він в упаковці. З'єднувальний кабель не підлягає ремонту або заміні. Якщо кабель пошкоджено, увесь виріб слід викинути. Не з'єднуйте цей електричний ланцюг із іншим ланцюгом.  
**ЛАМПА НЕ ЗАМІНЮЄТЬСЯ.**

**УВАГА!** Загроза удушення.

Повісьте виріб у недосяжному для дітей місці.

**ЯК ЕЛЕМЕНТ ЖИВЛЕННЯ  
ВИКОРИСТОВУЙТЕ ЛИШЕ  
ТРАНСФОРМАТОР БЕЗПЕКИ.**

### **УКРАЇНСЬКА**

Джерело світла цього світильника не підлягає заміні. Після закінчення терміну роботи джерела світла світильник необхідно замінити.

### **SRPSKI**

**OPREZ!**

**ISKLUČIVO ZA UPOTREBU U**

**ZATVORENOM!**

**UPOZORENJE!**

Ne uključuj svetleći kabl u struju dok je još u ambalaži. Vezni kabl ne može da se zameni niti da se popravi. Ako je oštećen, ceo proizvod mora da se baci. Ne nadovezuj svetleći kabl na drugi.  
**NEZAMENLJIVA SIJALICA.**

**UPOZORENJE!** Opasnost od gušenja.  
Okači izvan domašaja dece.

**KORISTI ISKLJUČIVO SIGURNOSNI  
TRANSFORMATOR KOJI SE DOBIJA UZ  
PROIZVOD.**

### **SRPSKI**

Svetlosni izvor ove svetiljke nije zamenljiv; kada svetlosni izvor prestane da radi, mora se zameniti cela svetiljka.

### **SLOVENŠČINA**

**POZOR! SAMO ZA UPORABO V ZAPRTIH PROSTORIH! OPOZORILO!** Verige ne priklopljaj v električno omrežje, dokler je v embalaži. Napajalnega kabla ni mogoče popraviti ali zamenjati. Če se ta poškoduje, zavrzi celoten izdelek. Verige nikoli ne povezuj z drugo svetlobno verigo. **ŽARNIC NI MOGOČE ZAMENJATI. POZOR!** Nevarnost zadavljenja. Obesi izven dosega otrok. **ZA NAPAJANJE IZDELKA UPORABLJAJ LE VARNOSTNI TRANSFORMATOR.**

### **SLOVENŠČINA**

Svetlobnega vira v tem izdelku ni mogoče zamenjati; ko življenjska doba svetlobnega vira poteče, je treba zamenjati celotno svetilko.

### **TÜRKÇE**

**DİKKAT!**

**SADECE İÇ MEKANDA KULLANIM İÇİNDİR! UYARI!**

Ürün ambalajı içindeyken elektrik kaynağına bağlamayınız. Bağlantı kablosu tamir edilemez veya değiştirilemez. Eğer kablo zarar görürse ürünün tamamı atılmalıdır. Ürünü başka bir elektrik zincirine bağlamayınız. **AMPUL DEĞİŞTİRİLEMEZ.**

**DİKKAT!** Boğulma tehlikesi olabilir. Küçük çocukların ulaşamayacağı şekilde asınız.

**ÜRÜN İLE BİRLİKTE SADECE GÜVENLİ BİR TRANSFORMATÖR KULLANINIZ.**

### **TÜRKÇE**

Bu lambanın ampulü değiştirilemez; ampulün kullanım ömrü bittiğinde, lambanın tümü değiştirilmelidir.



## 中文

注意！

只能在室内使用！

警告！

不要在串灯尚在包装中就接通电源。连接线不可进行修理或替换。如果连接线被损坏，则必须将整个装置丢弃。

不要将该串灯与其他串灯的电路相连接。  
非可替换型灯泡。

注意！缠绕窒息危险。

请悬挂在儿童无法触及的地方。

只能使用产品专用的电源安全变压器。

## 中文

该照明装置内的光源不可替换，若光源无法继续使用，必须更换整个照明装置。

## 繁中

注意！

此產品僅適用於室內！

警告！

未拆開包裝前，不可將電路連接到電源處。不可維修或更換連線。若電線受損，請停止使用並丟棄整組裝置。

不可將電路連接到另一組電路。

不可更換燈泡。

警告！預防窒息危險。

請將電線掛置於孩童接觸不到的地方。

此產品僅能用安全變壓器做為電源供應器。

## 繁中

不可更換燈泡；如果燈泡無法發亮，請更換整組燈具。

## 한국어

주의!

실내 전용!

경고!

포장 상태에서 전원을 연결하지 마세요. 연결 케이블은 수리나 교체가 불가능합니다. 케이블이 손상될 경우 제품 전체를 폐기해야 합니다.

다른 조명과 전기적으로 연결하지 마세요.  
전구는 교체가 불가능합니다.

주의! 목졸림 위험.

어린이의 손이 닿지 않는 곳에 걸어 주세요.

반드시 제품에 포함된 안전 변압기만 사용 하세요.

## 한국어

본 제품의 전등은 교체할 수 없습니다. 전구의 수명이 다한 경우에는 제품을 교체해야 합니다.

## 日本語

注意！

室内専用！

警告！

ライトがパッケージの中に入ったままの状態、電源につながないでください。接続ケーブルの修理や交換はできません。ケーブルが破損した場合には製品を廃棄してください。

この製品の電気コードを改造して、ほかの電気コードとつながないでください。

電球の交換はできません。

注意！コードやチェーンなどが首に絡み窒息するおそれがあります。お子さまの手の届かない場所に吊るしてご使用ください。

付属の AC アダプター以外は使用しないでください。

## 日本語

本製品の光源は交換できません。光源が寿命を迎えたら、本体ごと交換してください。

**BAHASA INDONESIA**

PERHATIAN!

HANYA UNTUK PENGGUNAAN DI DALAM BANGUNAN SAJA!  
PERINGATAN!

Jangan sambungkan rangkaian ke suplai listrik ketika masih dalam bungkus. Kabel sambungan tidak dapat diperbaiki atau diganti. Jika kabel rusak keseluruhan kelengkapan harus dibuang.

Jangan sambungkan rangkaian listrik ini ke rangkaian lain.

BOLA LAMPU TIDAK DAPAT DIGANTI.

PERHATIAN! Bahaya tercekik.

Jauhkan dari jangkauan anak kecil.

HANYA GUNAKAN TRANSFORMATOR KESELAMATAN SEBAGAI SUPLAI KE PRODUK.

**BAHASA INDONESIA**

Bohlam di dalam lampu ini tidak dapat diganti; ketika bohlam sudah mati, lampu harus diganti.

**BAHASA MALAYSIA**

AWAS. UNTUK KEGUNAAN DI DALAM BANGUNAN SAHAJA!

AMARAN!

Jangan sambungkan rangkaian bekalan semasa ia masih di dalam pembungkusan. Kabel penyambung tidak boleh dibaiki atau diganti. Keseluruhan pemasangan mesti dibuang jika kabel rosak.

Jangan sambungkan rangkaian elektrik ini ke rangkaian lain.

MENTOL TIDAK BOLEH DIGANTI.

AWAS! Bahaya terjerut.

Gantung agar tidak dapat dicapai oleh kanak-kanak.

HANYA GUNAKAN PENGUBAH KESELAMATAN SEBAGAI BEKALAN KUASA UNTUK PRODUK.

**BAHASA MALAYSIA**

Sumber cahaya sistem lampu tidak boleh diganti; apabila hayat sumber cahaya berakhir, seluruh sistem lampu akan diganti.



### عربي

تنبيه!

للإستخدام الداخلي فقط!

تحذير!

لا تقم بتوصيل السلسلة بمصدر الطاقة وهي مغلقة داخل العبوة. سلك التوصيل لا يمكن إصلاحه أو استبداله. وإذا تلف السلك فيجب التخلص من التركيبة الداخلية.

لا تقم بتوصيل هذه السلسلة بالكهرباء مع سلسلة أخرى.

لمبة غير قابلة للاستبدال.

تحذير! مخاطر اختناق.

تعلق بعيداً عن متناول الأطفال.

استخدم فقط محول أمان كمصدر طاقة للمنتج.

### عربي

مصدر الضوء لهذا المصباح غير قابل للاستبدال؛ عندما يصل مصدر الضوء إلى نهاية عمره الافتراضي يجب تغيير المصباح بالكامل.

### ไทย

ข้อควรระวัง!

สำหรับใช้งานภายในอาคารเท่านั้น

คำเตือน!

ห้ามเสียบปลั๊กไฟ ขณะที่ไฟประดับยังอยู่กล่องบรรจุ สายเคเบิลที่ใช้ไม่สามารถเปลี่ยนหรือซ่อมได้ หากสายเคเบิลชำรุดเสียหาย ต้องทิ้งชุดไฟโถงชุด ห้ามนำไปใช้งาน

ห้ามนำไฟประดับ 2 เส้นมาเสียบต่อกัน

หลอดไฟเปลี่ยนไม่ได้

ข้อควรระวัง! ระวังสายไฟรัดคอเด็ก

ต้องเก็บสายไฟให้พ้นมือเด็กเล็ก

เพื่อความปลอดภัย ใช้เฉพาะหม้อแปลงไฟฟ้าที่ใหม่มาพร้อมกับชุดไฟประดับเท่านั้น

### ไทย

หลอดไฟเป็นแบบเปลี่ยนไม่ได้ เมื่อหลอดไฟหมดอายุการใช้งาน จำเป็นต้องเปลี่ยนโคมไฟใหม่

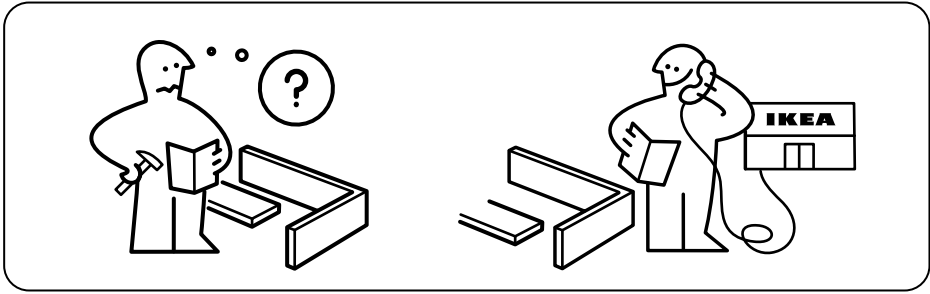

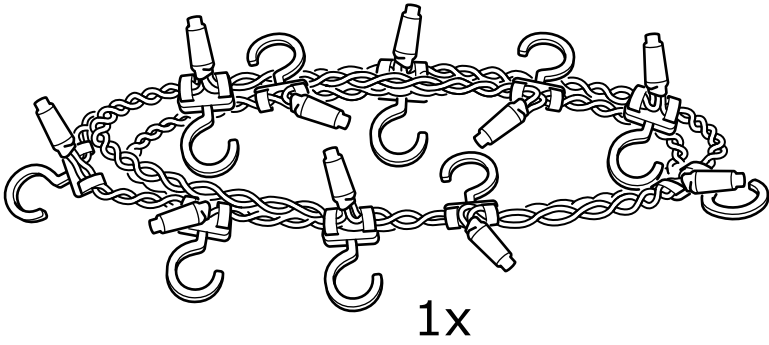

30x

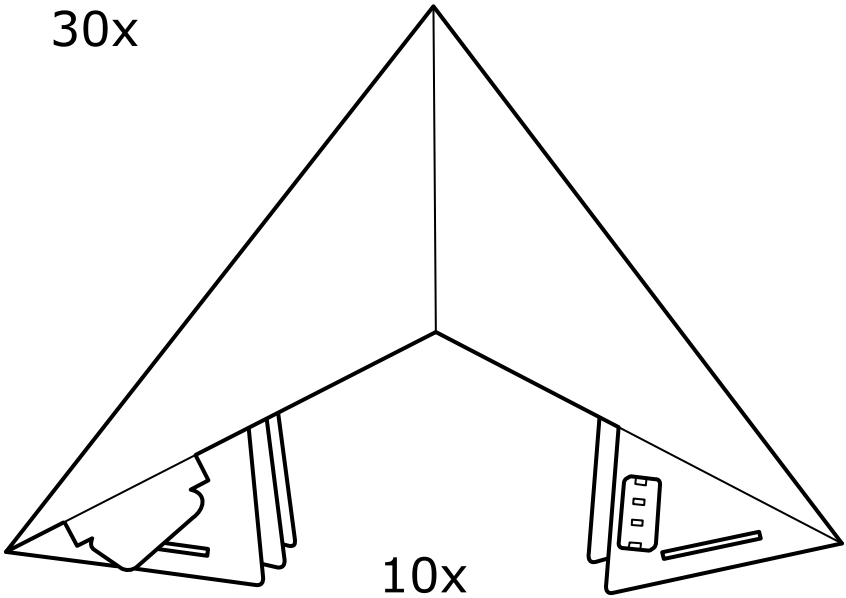

**1**

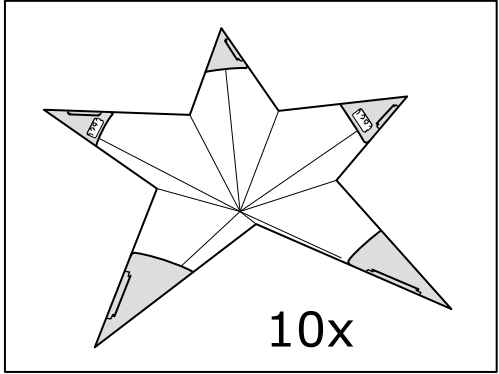
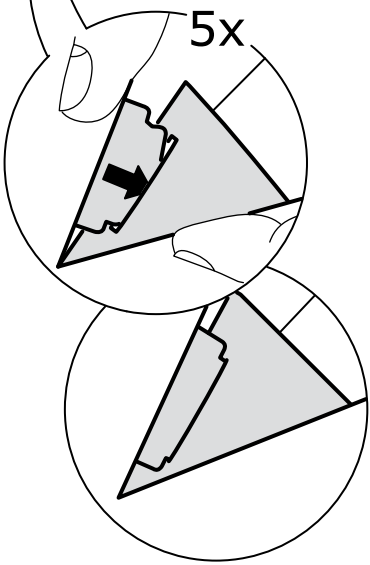
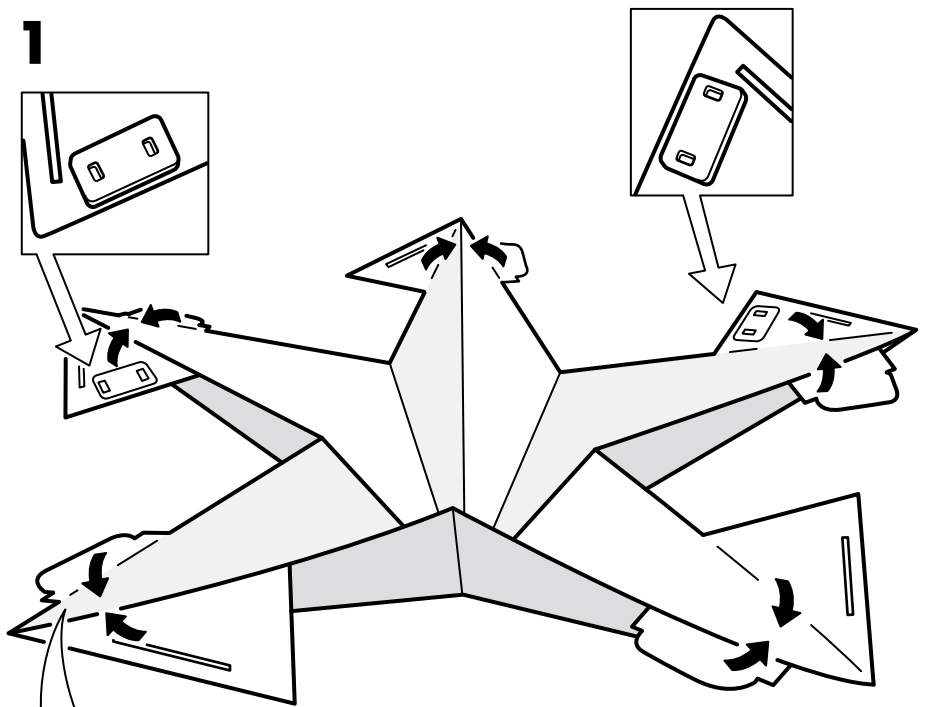

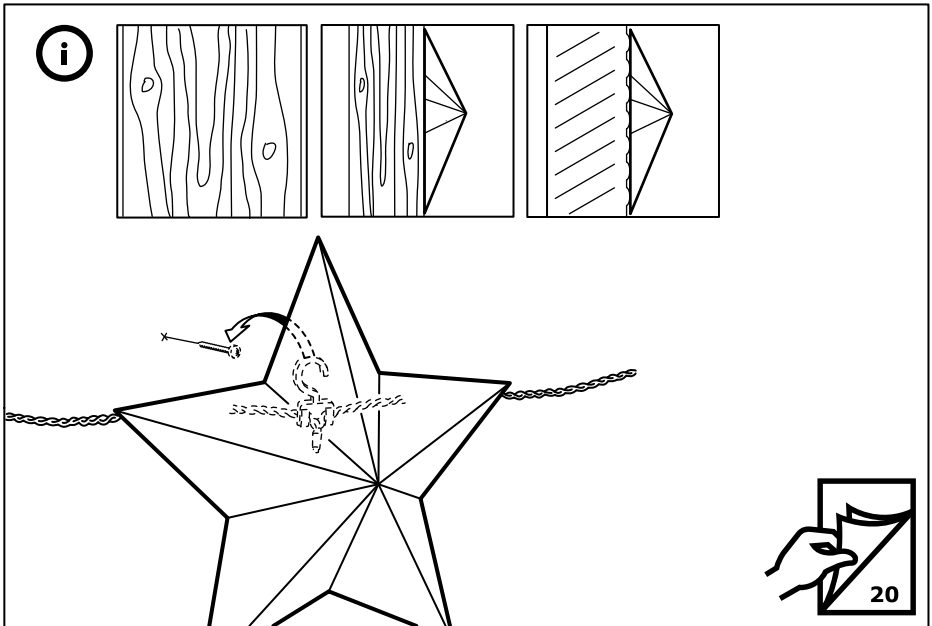
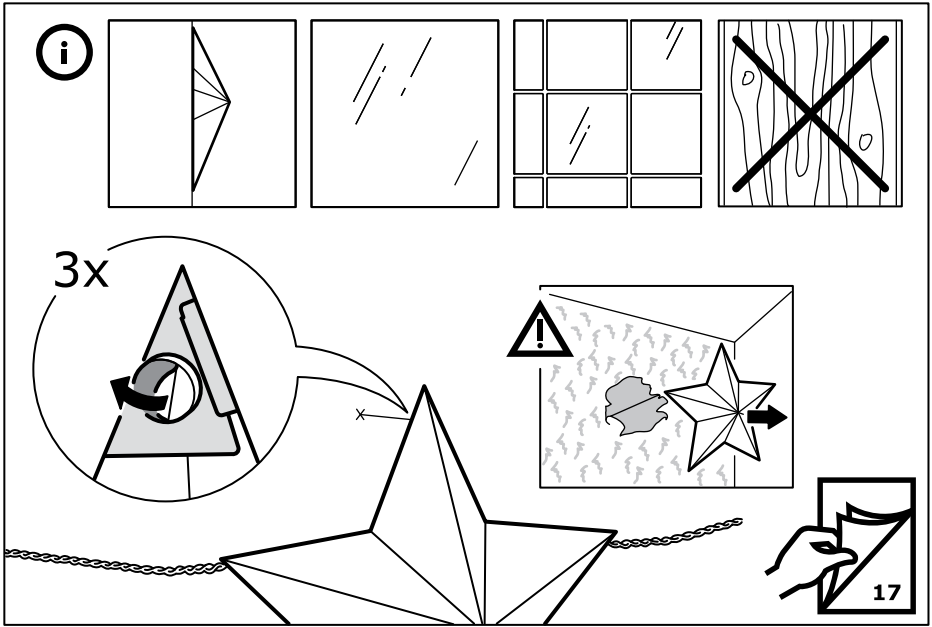



**2**

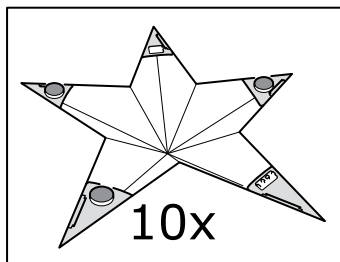
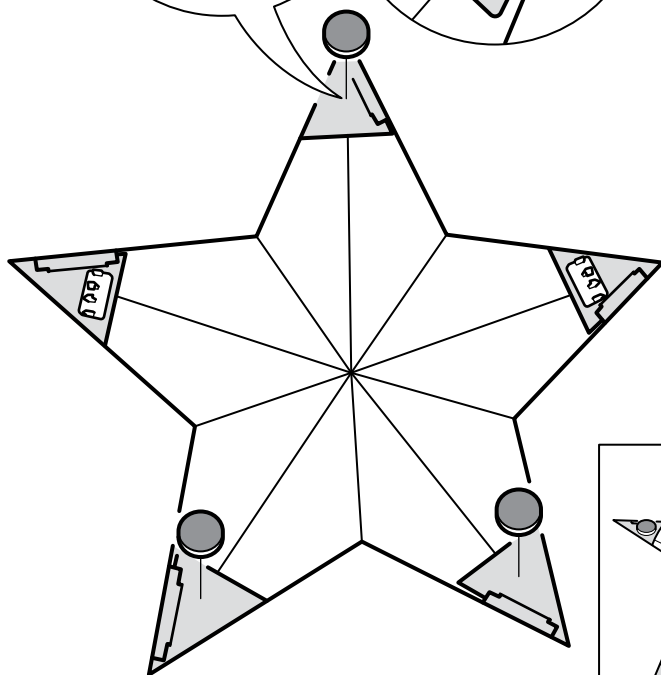
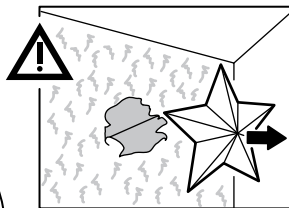
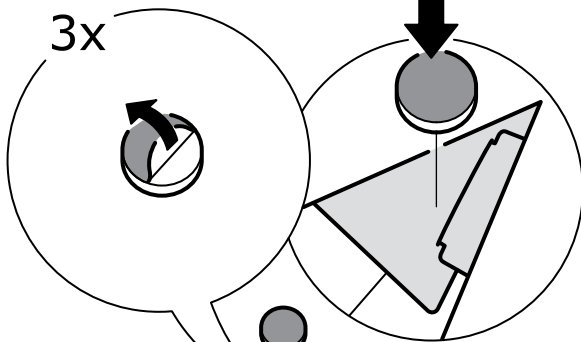
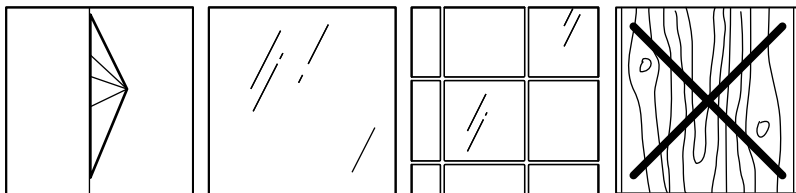

**3**

**i**

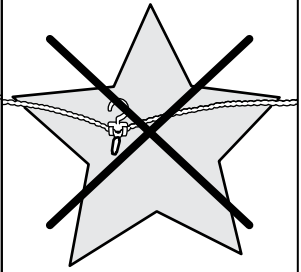
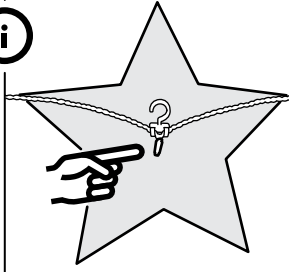

**2x**

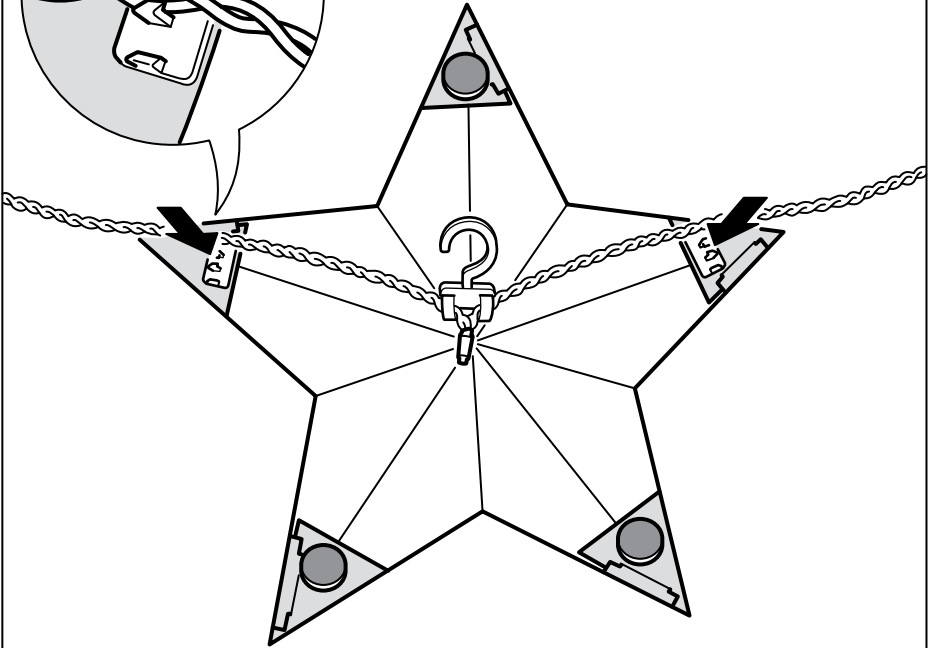
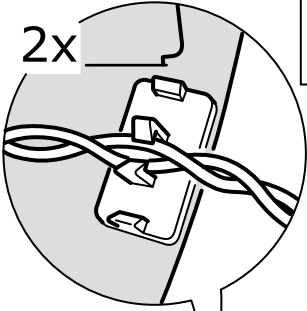

**i**

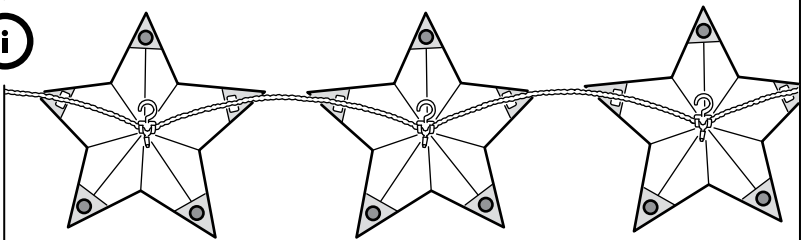

4

3x

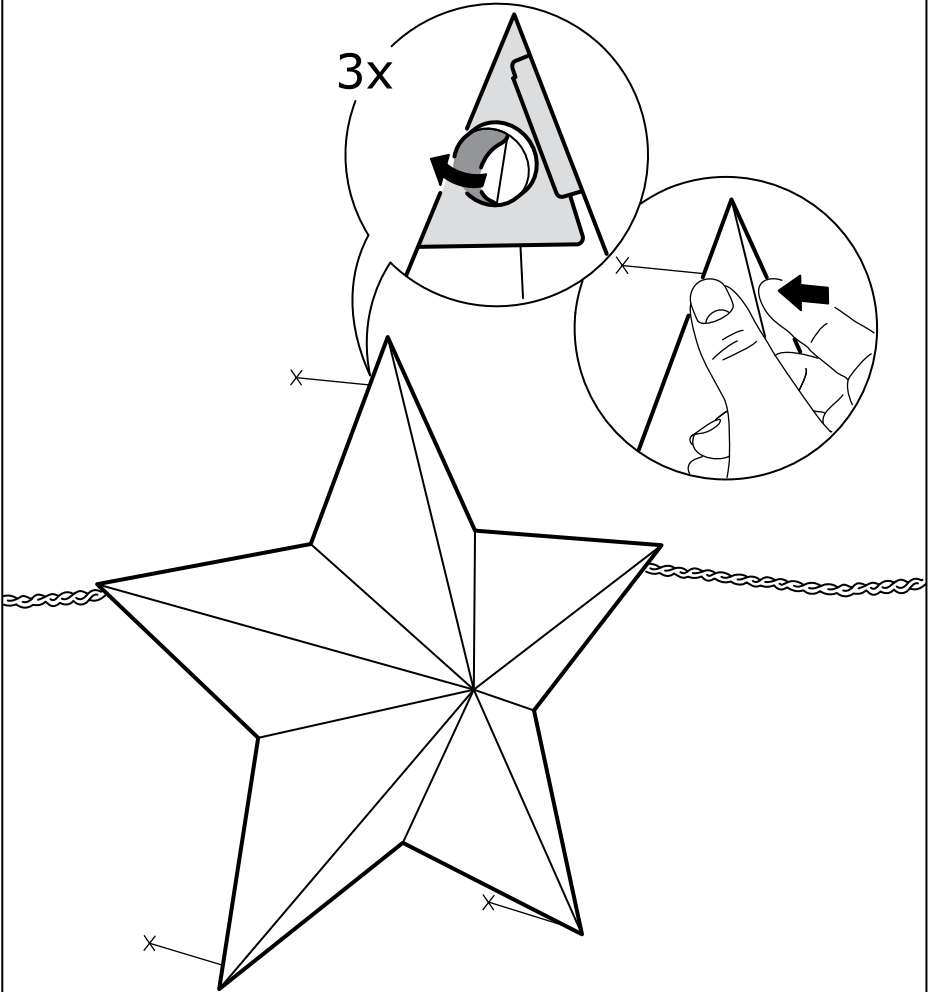

**2**

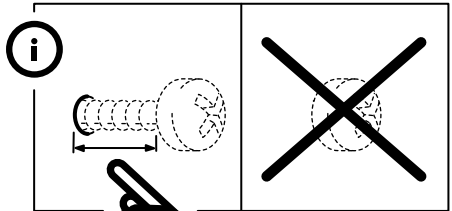
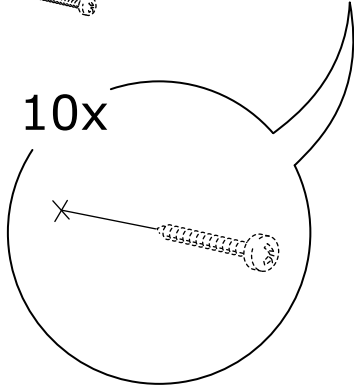
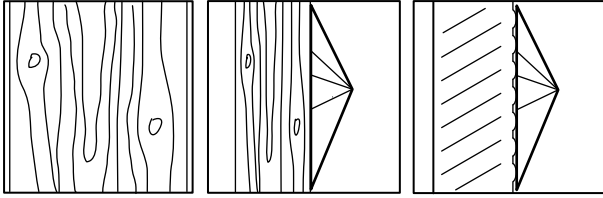

**3**

**i**

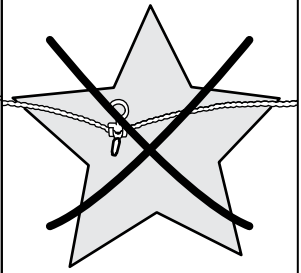
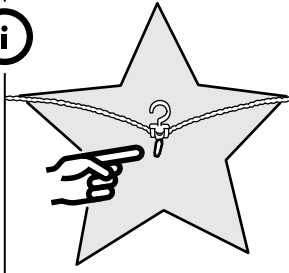

**2x**

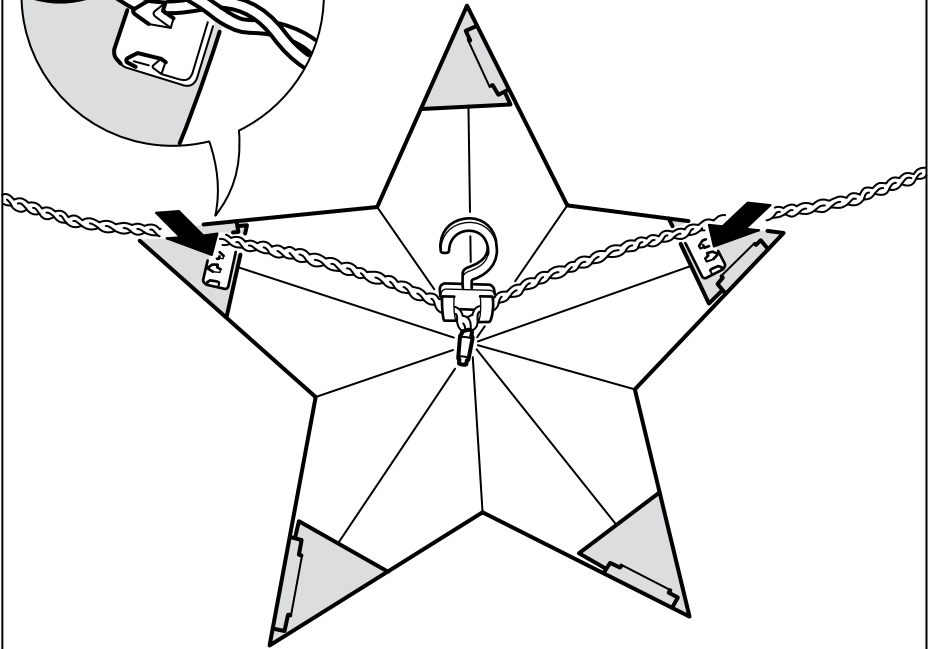
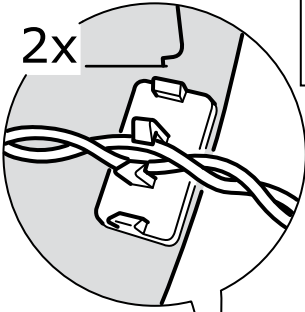

**i**

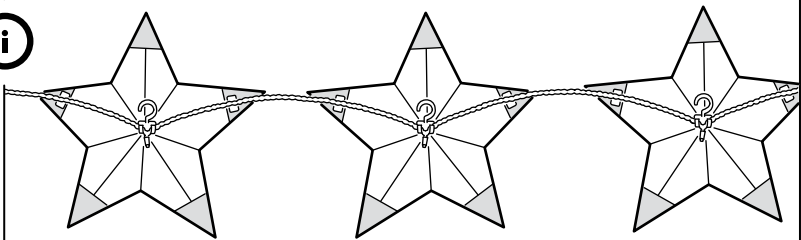

4

10x

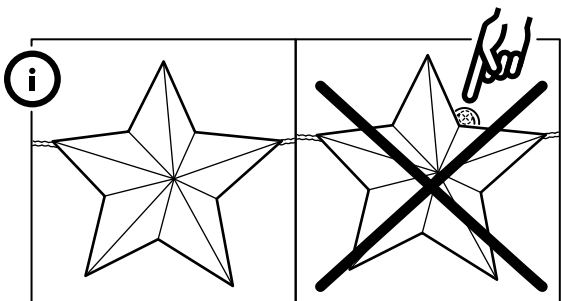
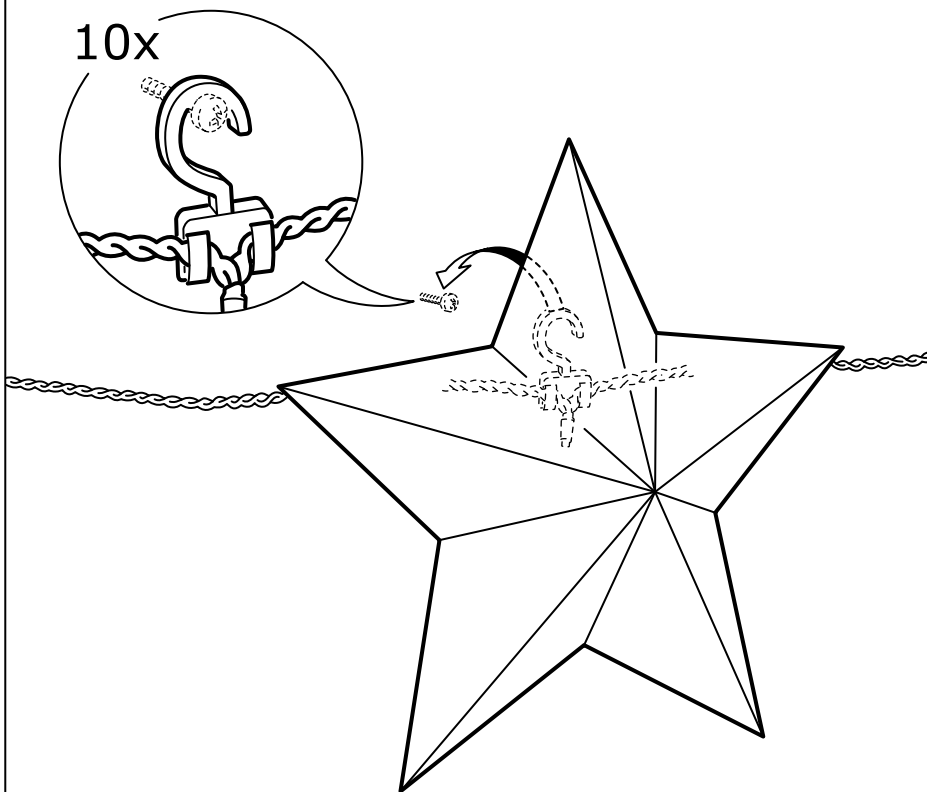

**5**

