

# ANSLUTA

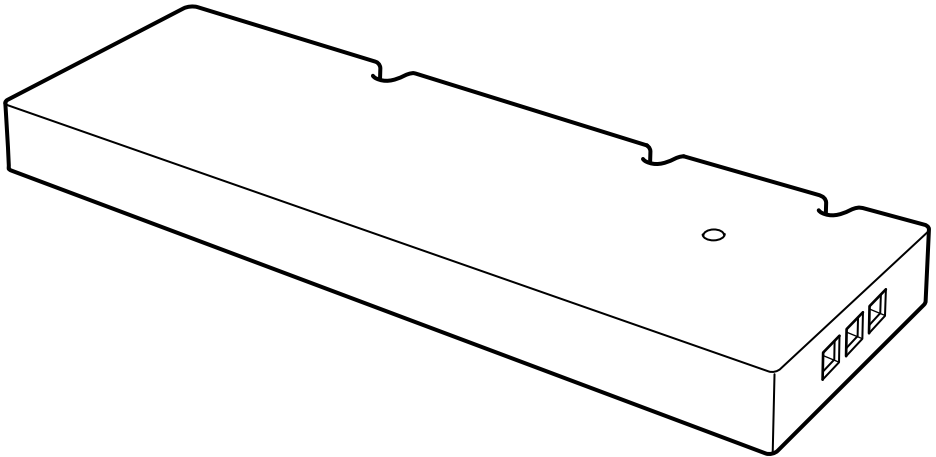

Design and Quality  
IKEA of Sweden



### **ENGLISH**

Different materials require different types of fittings. Always choose screws and plugs that are specially suited to the material.

### **DEUTSCH**

Verschiedene Materialien erfordern verschiedene Befestigungsbeschläge. Immer Schrauben und Dübel auswählen, die für das entsprechende Material geeignet sind.

### **FRANÇAIS**

Le choix des vis dépend du matériau dans lequel elles doivent être fixées. Utiliser des vis et chevilles adaptées au matériau du support.

### **NEDERLANDS**

Verschillende materialen vereisen verschillende soorten beslag. Zorg dat de schroeven of pluggen die je kiest bestemd zijn voor het materiaal waar ze in vastgezet moeten worden.

### **DANSK**

Forskellige materialer kræver forskellige typer skruer og rawlplugs. Vælg altid skruer og rawlplugs, som egner sig til det relevante materiale.

### **ÍSLENSKA**

Nota þarf mismunandi festingar í mismunandi vegg. Veljið alltaf skrúfur og tappa sem henta efninu í veggnum.

### **NORSK**

Ulike materialer krever forskjellige typer skruer og beslag. Tenk på at skruene eller pluggene du velger skal være tilpasset materialet de skal festes i.

### **SUOMI**

Erilaisiin materiaaleihin tarvitaan erilaiset kiinnikkeet. Valitse kotisi materiaaleihin sopivat ruuvit ja tulpat.

### **SVENSKA**

Olika material kräver olika typer av beslag. Tänk på att skruvarna eller pluggarna du väljer ska vara avsedda för materialet de ska fästa i.

### **ČESKY**

Různé druhy materiálů vyžadují různé druhy kování. Vždy použijte šrouby a zášuvky, které jsou vhodné pro daný typ materiálu.

### **ESPAÑOL**

Diferentes materiales requieren diferentes clases de herrajes. Recuerda que los tornillos y tacos que elijas se deben adaptar al material en el que irán sujetos.

### **ITALIANO**

Materiali diversi richiedono tipi diversi di accessori di fissaggio. Scegli viti e tasselli adatti al materiale a cui vanno fissati.



### **MAGYAR**

Különböző anyagok, különböző típusú szerelési anyagokat igényelnek. Mindig válassz olyan csavarokat és tipliket, melyek a leginkább megfelelnek a számodra.

### **POLSKI**

Różne materiały (podłoża) wymagają różnych typów mocowań. Używaj zawsze wkrętów i zatyczek odpowiednich do danego rodzaju materiału (podłoża).

### **ESTI**

Erinevate materjalide puhul kasutatakse erinevaid kinnitusvahendeid. Valige kruvid ja kinnitused, mis sobivad selle pinna materjaliga, kuhu lambi paigaldate.

### **LATVIEŠU**

Stiprinājumi jāizvēlas atkarībā no materiāla. Vienmēr izvēlieties skrūves un dībeļus, kas ir piemēroti konkrētajam materiālam.

### **LIETUVIŲ**

Tvirtinimo elementai pasirenkami pagal medžiagas. Pasirinkite varžtus ir kištukus tinkamus būtent tai medžiagai.

### **PORTUGUÊS**

Os diferentes tipos de materiais requerem diferentes tipos de fixações. Escolha sempre parafusos e buchas especialmente apropriados para cada material.

### **ROMÂNĂ**

Materialele variate necesită diferite tipuri de accesorii. Alege întotdeauna șuruburi și ștecăre adecvate materialului respectiv.

### **SLOVENSKY**

Rôzne materiály si vyžadujú rozličné typy montážneho kovania. Vždy vyberajte skrutky a zásvuky vhodné k danému materiálu.

### **БЪЛГАРСКИ**

Различните материали изискват различни видове фитинги. Винаги подбирайте винтове и болтове, подходящи за материала.

### **HRVATSKI**

Različiti materijali zahtijevaju različite vrste okova. Uvijek odaberite vijke i tiple koji točno odgovaraju materijalu.

### **ΕΛΛΗΝΙΚΑ**

Τα διαφορετικά εξαρτήματα απαιτούν και διαφορετικούς τύπους εξαρτημάτων. Επιλέγετε πάντοτε βίδες και βύσματα, τα οποία να είναι κατάλληλα για το αντίστοιχο υλικό.

### **РУССКИЙ**

Разные материалы требуют различных типов креплений. Выбирайте шурупы и пробки в соответствии с материалом.



### SRPSKI

Različite vrste materijala zahtevaju različite tiplove. Uvek odaberite tiplove i utičnice koji baš odgovaraju podlozi.

### SLOVENŠČINA

Različni materiali zahtevajo različne vrste okovja. Vedno izberite takšne vijake in zidne vložke, ki so primerni podlagi, na katero nameščate.

### TÜRKÇE

Farklı materyaller farklı türde bağlantı parçaları gerektirir. Her zaman materyale uygun vida ve prizleri tercih edin.

### 中文

不同的安裝面材質須採用不同的固定安裝螺釘。務必選擇適用的安裝螺釘和螺柱。

### 繁中

不同材質的牆面，須搭配不同的上牆配件；請選購適合牆面材質的螺絲和壁虎。

### 한국어

고정할 곳의 소재에 따라 다른 종류의 고정장치를 사용해야 합니다. 반드시 소재에 적합한 나사와 칼브력을 사용하세요.

### 日本語

壁の材質により使用できるネジの種類が異なります。壁の材質に合ったネジやネジ固定具を使用してください。

### BAHASA INDONESIA

Bahan material yang berbeda memerlukan kelengkapan yang berbeda. Selalu memilih sekrup dan baut yang sesuai dengan bahan material pilihan anda.

### BAHASA MALAYSIA

Bahan yang berlainan memerlukan jenis pelengkap yang berlainan. Sentiasa pilih skru dan palam yang paling sesuai dengan bahan.

### عربي

المواد المختلفة تتطلب أنواع مختلفة من التركيبات. إختار البراغي والمقابس التي تناسب خاصية المادة.

### ไทย

วัสดุพื้นผนังและเพดานมีหลายแบบแตกต่างกัน จึงจำเป็นต้องใช้สกรูหรืออุปกรณ์ยึดต่างชนิดกัน ควรเลือกใช้สกรูและทุกชนิดที่เหมาะสมกับ พื้นผิวที่คุณต้องการติดตั้งโคมไฟ

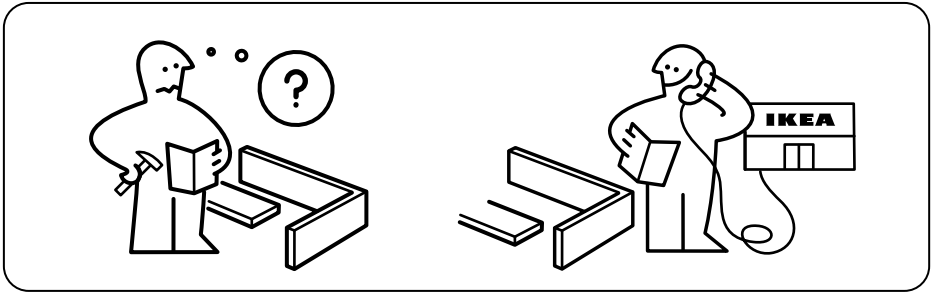
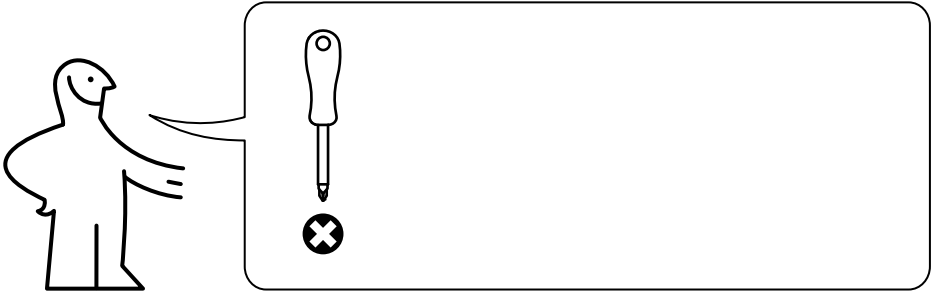

**1**

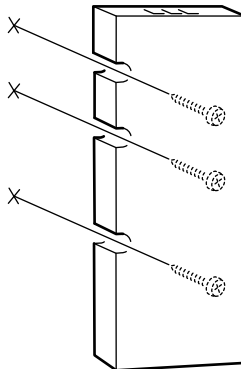

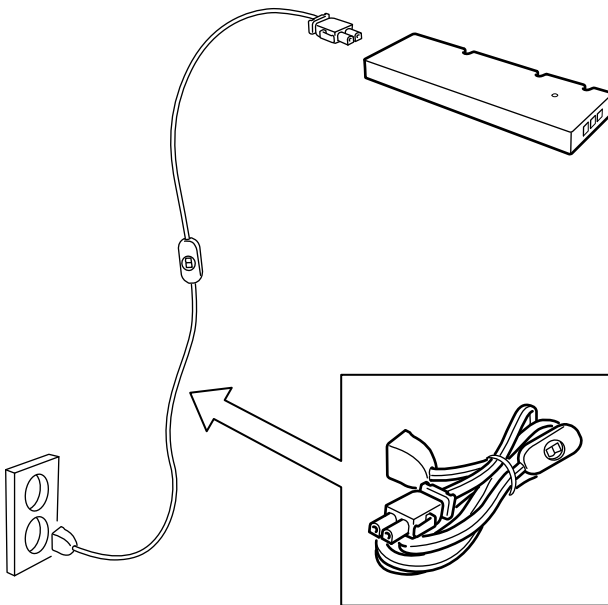
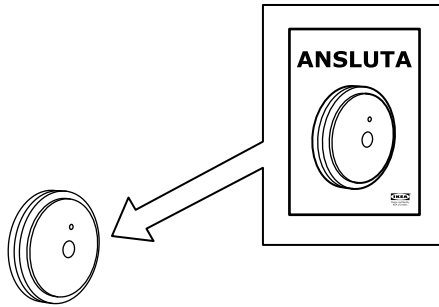

**ENGLISH**

ANSLUTA remote control and ANSLUTA power supply cord are sold separately.

**DEUTSCH**

ANSLUTA Fernbedienung und ANSLUTA Anschlusskabel werden separat verkauft.

**FRANÇAIS**

La télécommande et le câble d'alimentation ANSLUTA sont vendus séparément.

**NEDERLANDS**

De ANSLUTA afstandsbediening en het ANSLUTA aansluitsnoer worden apart verkocht.

**DANSK**

ANSLUTA fjernbetjening og ANSLUTA tilslutningskabel sælges separat.

**ÍSLENSKA**

ANSLUTA fjarstýring og ANSLUTA rafmagnssnúra eru seld sér.

**NORSK**

ANSLUTA fjernkontroll og ANSLUTA strømledning selges separat.

**SUOMI**

ANSLUTA-kaukosäädin ja -virtajohto myydään erikseen.

**SVENSKA**

ANSLUTA fjärrkontroll och ANSLUTA anslutningsladd säljes separat.

**ČESKY**

Dálkové ovládání ANSLUTA a napájecí kabel ANSLUTA se prodávají zvlášť.

**ESPAÑOL**

El mando a distancia ANSLUTA y el cable de alimentación ANSLUTA se venden aparte.

**ITALIANO**

Il telecomando e il cavo dell'alimentazione elettrica ANSLUTA sono venduti a parte.

**MAGYAR**

Az ANSLUTA távirányító és az ANSLUTA vezeték külön kapható.

**POLSKI**

Pilot zdalnego sterowania ANSLUTA oraz przewód zasilający ANSLUTA sprzedawane są oddzielnie.

**EESTI**

ANSLUTA pulti ja ANSLUTA toitejuhet müüakse eraldi.

**LATVIEŠU**

ANSLUTA tālvadības pults un ANSLUTA strāvas padeves vads ir nopērkami atsevišķi.

**LIETUVIŲ**

Nuotolinio valdymo įtaisas ANSLUTA ir maitinimo laidas ANSLUTA parduodami atskirai.

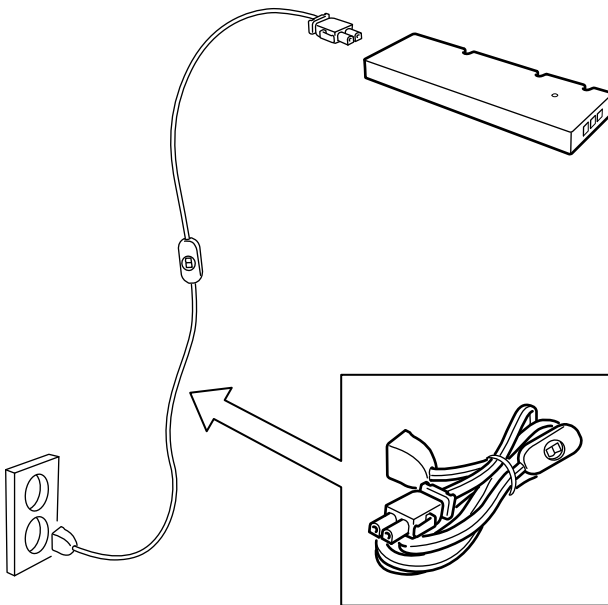
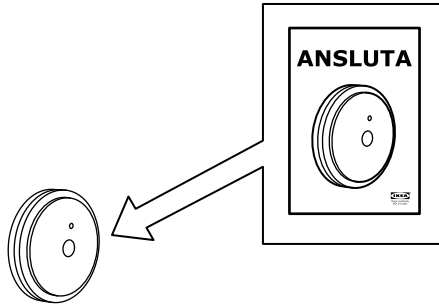





### **PORTUGUÊS**

O comando e o cabo elétrico ANSLUTA são vendidos em separado.

### **ROMÂNIA**

Telecomanda și cablul de alimentare ANSLUTA se vând separat.

### **SLOVENSKY**

Diaľkové ovládanie ANSLUTA a napájací kábel ANSLUTA sa predávajú zvlášť.

### **БЪЛГАРСКИ**

Дистанционно ANSLUTA и захранващ кабел ANSLUTA се продават отделно.

### **HRVATSKI**

ANSLUTA daljinski upravljač i ANSLUTA strujni kabel prodaju se zasebno.

### **ΕΛΛΗΝΙΚΑ**

Το τηλεχειριστήριο ANSLUTA και το καλώδιο παροχής ρεύματος ANSLUTA πωλούνται χωριστά.

### **РУССКИЙ**

Пульт дистанционного управления и шнур питания АНСЛУТА продаются отдельно.

### **SRPSKI**

ANSLUTA daljinski upravljač i ANSLUTA električni kabl se prodaju zasebno.

### **SLOVENŠČINA**

ANSLUTA daljinski upravljalnik in ANSLUTA napajalni kabel sta naprodaj ločeno.

### **TÜRKÇE**

ANSLUTA uzaktan kumanda ve ANSLUTA güç kaynağı kablosu üründen ayrı satılır.

### **中文**

ANSLUTA 安斯鲁达 遥控器和 ANSLUTA 安斯鲁达 电源线须另购。

### **繁中**

ANSLUTA遙控器及電源線需另購。

### **한국어**

ANSLUTA/안슬루타 리모컨과 전원코드는 별도 구매입니다.

### **日本語**

ANSLUTA/ アンスルータ リモコンと ANSLUTA/ アンスルータ 電源コードは別売りです。

### **BAHASA INDONESIA**

Remote control ANSLUTA dan kabel listrik ANSLUTA dijual terpisah.

### **BAHASA MALAYSIA**

Kawalan jauh ANSLUTA dan kord pembekal kuasa ANSLUTA dijual berasingan.

### **عربي**

جهاز التحكم عن بعد وسلك الطاقة الخاصان بـ ANSLUTA يباعان على حدة.

### **ไทย**

รีโมตคอนโทรลและตัวจ่ายไฟ รุ่น ANSLUTA/อันสลุตา แยกจำหน่าย





