

# SOLVINDEN

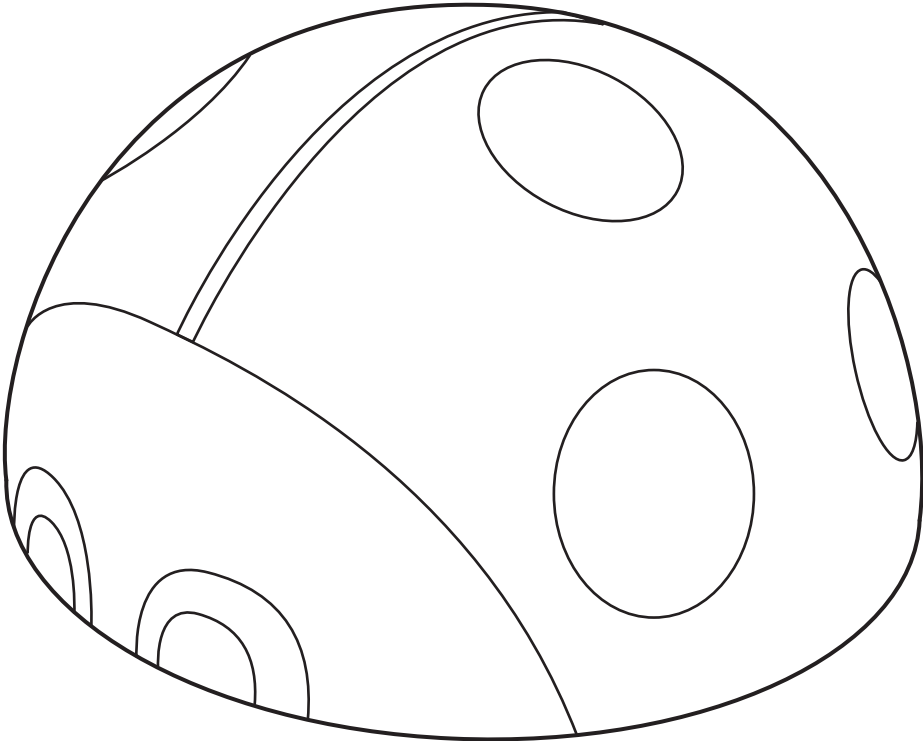

Design and Quality  
IKEA of Sweden

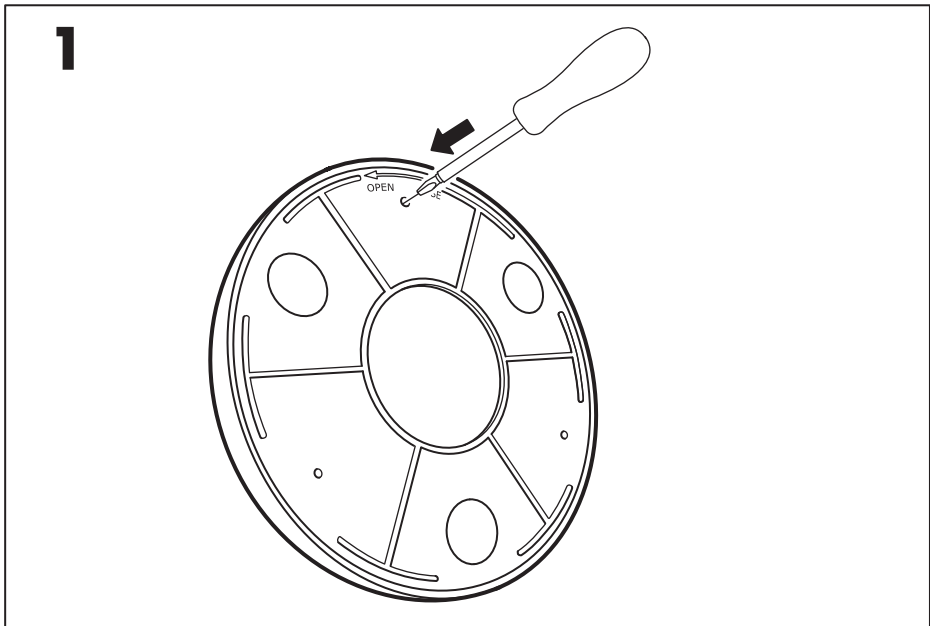
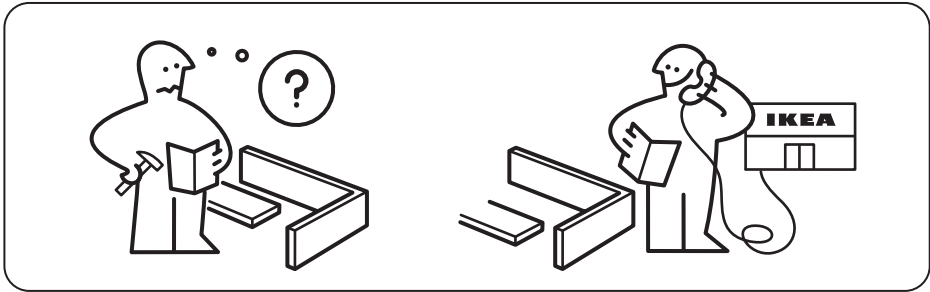
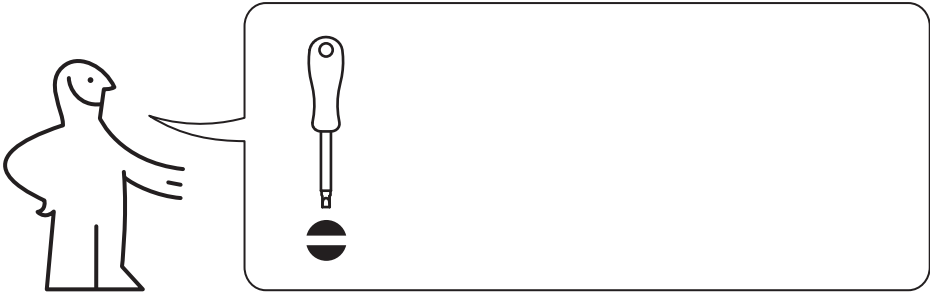

**2**

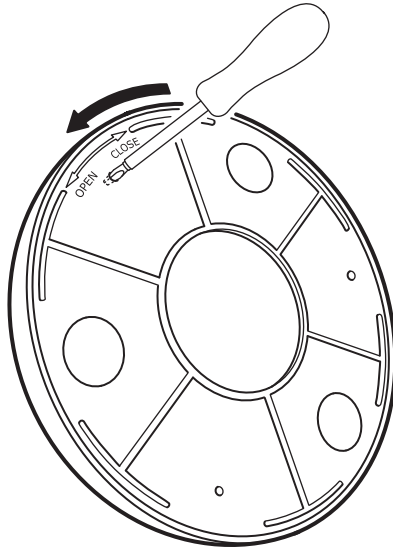

**3**

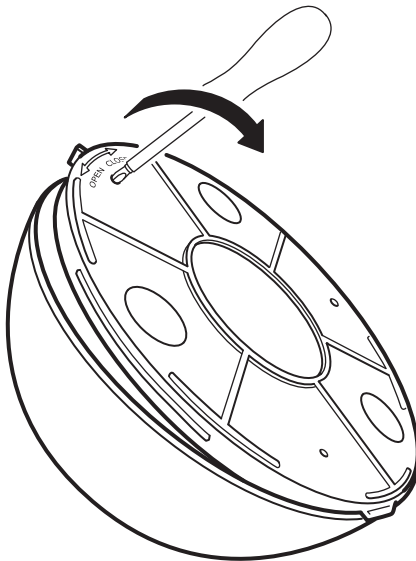

# 4

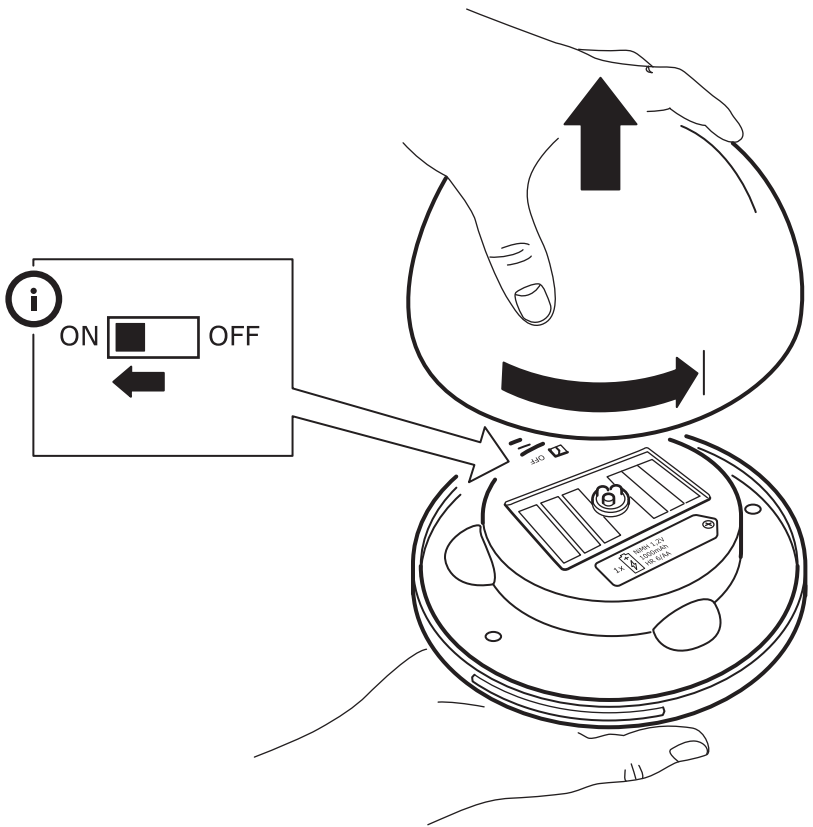

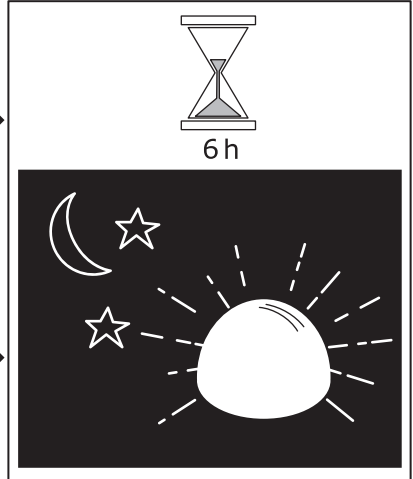
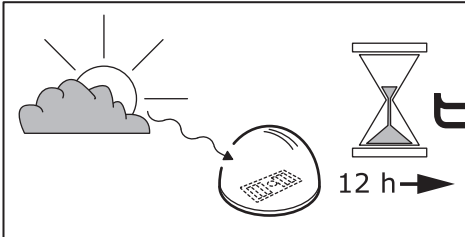
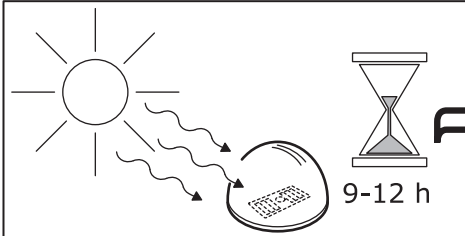
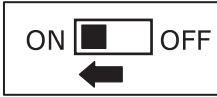

5

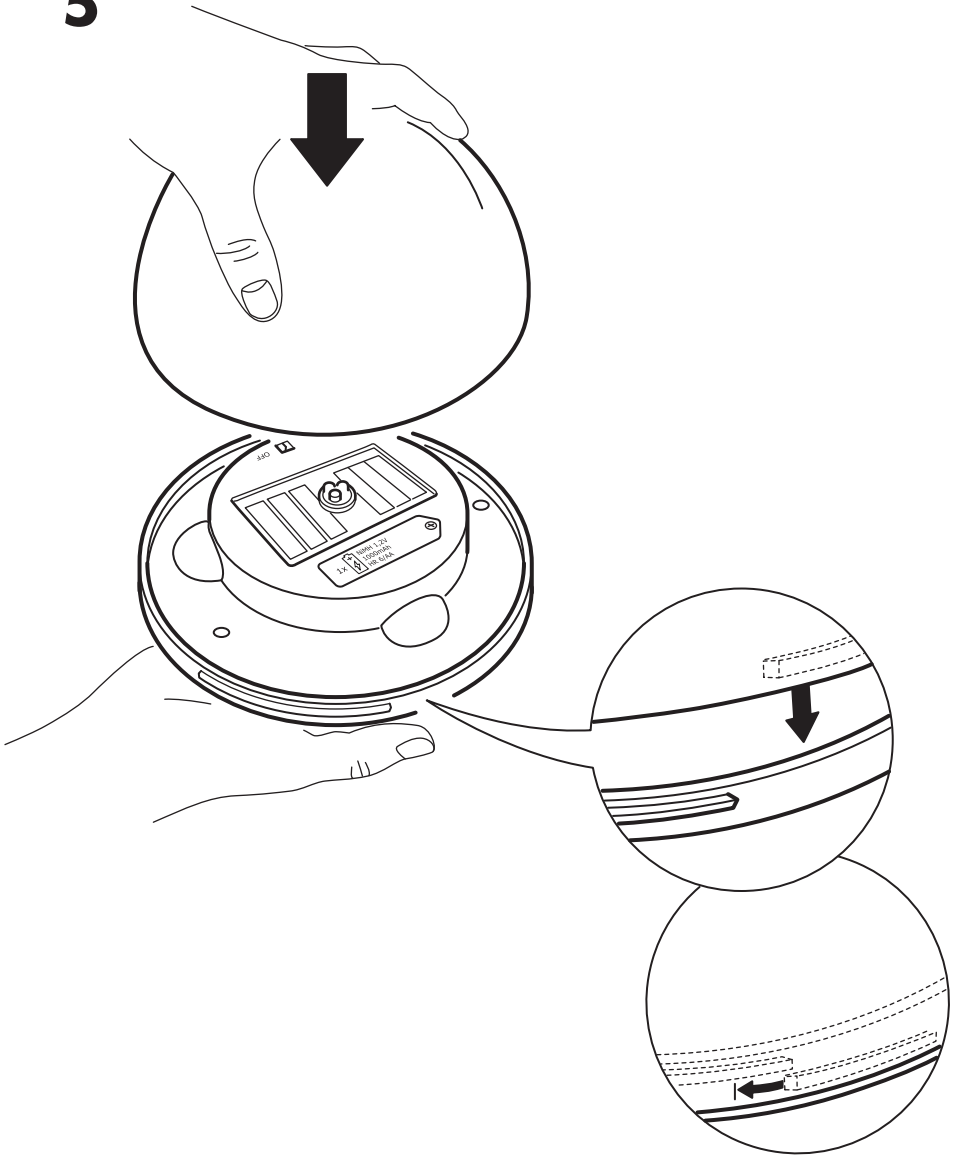

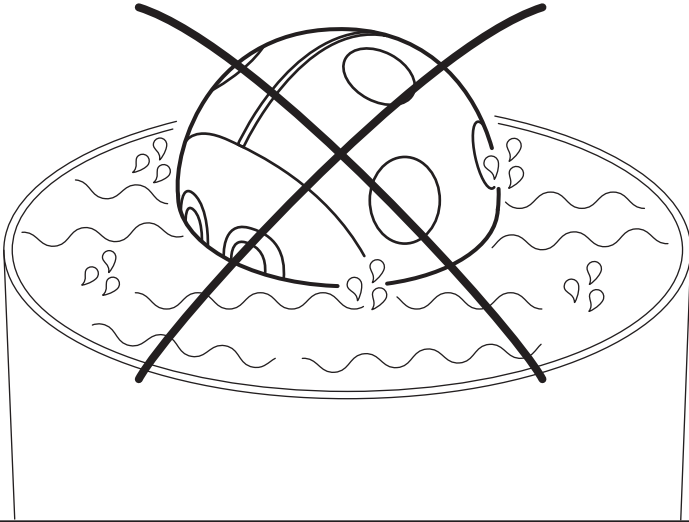

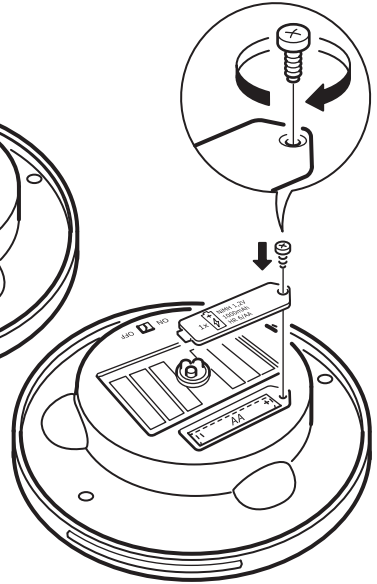
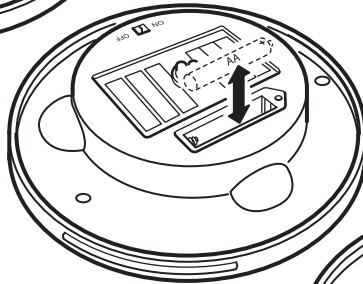
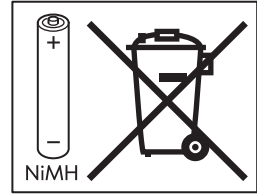
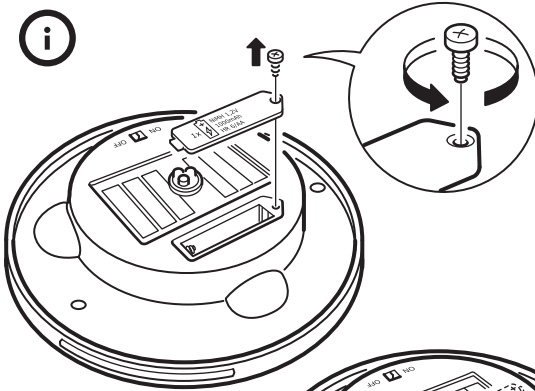

### ENGLISH

After approximately 2 years, the rechargeable batteries need to be replaced when the lamp doesn't light up after charging outside in the sun. Replace with rechargeable 1.2V, 1000mAh, AA type batteries. SAVE THESE INSTRUCTIONS FOR FUTURE USE.

### DEUTSCH

Wenn die Leuchte nicht mehr brennt, obwohl sie im Freien in der Sonne aufgeladen wurde, müssen die Akkus nach ca. 2 Jahren ausgewechselt werden. Die alten Akkus mit neuen vom Typ 1,2V, 1000mAh, AA ersetzen. DIESE ANLEITUNG FÜR KÜNFTIGEN GEBRAUCH AUFHEBEN.



## FRANÇAIS

Remplacer les piles rechargeables après environ 2 ans lorsque la lampe n'éclaire plus après rechargement solaire. Remplacer par des piles rechargeables de type 1.2V, 1000mAh, AA.

GARDER CES INSTRUCTIONS POUR UN USAGE FUTUR.

## NEDERLANDS

Na ca. 2 jaar moeten de oplaadbare batterijen vervangen worden wanneer de lamp na het opladen in de zon niet meer gaat branden. Vervang de oude batterijen door nieuwe oplaadbare batterijen type 1.2V, 1000mAh, AA.

BEWAAR DEZE INFORMATIE VOOR TOEKOMSTIG GEBRUIK.

## DANSK

Efter ca. 2 år skal de genopladelige batterier udskiftes, hvis lampen ikke lyser, efter at batterierne er blevet ladet op udendørs i solen. Udskift med genopladelige batterier, 1,2V, 1000 mAh, AA.

GEM DISSE ANVISNINGER TIL FREMTIDIG BRUG.

## ÍSLENSKA

Eftir um tvö ár þarf að skipta endurhlaðanlegu rafhlöðunum út fyrir nýjar þegar lampinn lýsir ekki eftir að hafa verið hlaðinn úti í sólinni. Setjið nýjar 1,2V, 1000mAh, AA endurhlaðanlegar rafhlöður í lampann.

GEYMIÐ ÞESSAR LEIÐBEININGAR TIL AÐ LESA SEINNA.

## NORSK

Etter cirka 2 år må de oppladbare batteriene skiftes ut når lampen ikke lenger lyser etter opplading ute i solen. Bytt batteriene med AA-batterier 1,2 V, 1000 mAh.

BEHOLD DISSE ANVISNINGENE FOR FREMTIDIG BRUK.

## SUOMI

Noin kahden vuoden käytön jälkeen ladattavat akut on vaihdettava, mikäli lamppu ei syty, vaikka aurinkokennoa on ladattu auringossa. Uusien akkujen on oltava 1,2 V:n 1000mAh/AA-tyyppisiä.

SÄILYTÄ OHJE MYÖHEMPÄÄ KÄYTTÖÄ VARTEN.

## SVENSKA

Efter ungefär två år, när lampan inte längre tänds trots att den har laddats utomhus i solen, behöver de laddningsbara batterierna bytas ut. Ersätt de gamla med nya laddningsbara batterier av typen 1,2V, 1000mAh, AA.

SPARA DESSA INSTRUKTIONER FÖR FRAMTIDA ANVÄNDNING.

## ČESKY

Zhruba po dvou letech, kdy se lampa ani po dobíjení na slunci nerozsvítí, je třeba dobíjetelné baterie vyměnit. Nahradte baterie typu 1.2V, 1000mAh, AA.

POKYNY USCHOVEJTE.

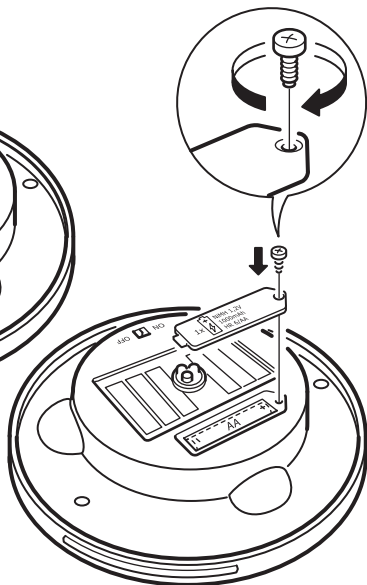
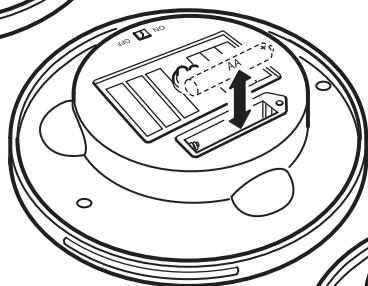
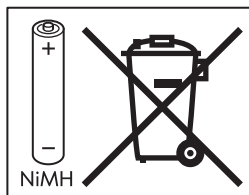
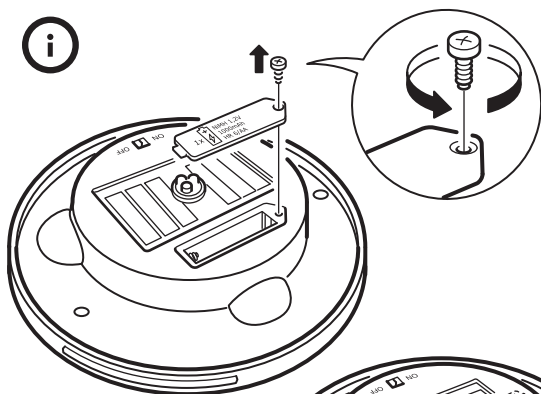

### ESPAÑOL

Después de dos años aproximadamente, cuando no se encienda la lámpara después de haberla cargado al sol, se deben reemplazar las pilas recargables. Reemplazar por pilas recargables AA de 1,2V, 1000 mAh.

GUARDA ESTAS INSTRUCCIONES PARA USARLAS EN EL FUTURO.

### ITALIANO

Dopo circa 2 anni, quando la lampada non si accende dopo essere stata caricata al sole, è necessario cambiare le batterie ricaricabili. Sostituiscile con batterie ricaricabili 1,2V, 1000mAh, AA.

CONSERVA QUESTE ISTRUZIONI PER ULTERIORI CONSULTAZIONI.

## **MAGYAR**

Nagyjából 2 év múlva az újratölthető elemeket ki kell cserélni, amikor a lámpa már nem gyullad meg a napon való töltés után. A hozzá való elem típusa: 1,2 V, 1000 mAh, AA típusú.

ŐRIZD MEG EZT A HASZNÁLATI ÚTMUTATÓT.

## **POLSKI**

Po około 2 latach, jeśli lampa nie zapala się po naładowaniu na zewnątrz na słońcu, akumulatorki muszą być wymienione na nowe. Użyj akumulatorów 1.2V, 1000mAh AA.

ZACHOWAJ TĄ INSTRUKCJĘ NA PRZYSZŁOŚĆ.

## **EESTI**

Umbes pärast 2-aastast kasutamist tuleks taaslaetavad patareid väljavahetada, kui valgusti pärast päikse käes laadimist ei tööta. Asendage taaslaetavate 1.2V, 1000mAh, AA patareidega. HOIDKE SEE JUHEND HILISEMA VAJADUSE TARBEKS ALLES

## **LATVIEŠU**

Pēc aptuveni 2 gadiem, ja lampa vairs neuzlādējas no saules enerģijas, baterijas nepieciešams nomainīt. Nomainiet tās ar 1,2V, 1000mAh, AA tipa baterijām. SAGLABĀJIET ŠO INSTRUKCIJU TURPMĀKAI UZZIŅAI.

## **LIETUVIŲ**

Maždaug po 2 metų, jei lempa neužsidega įkrovus ją saulėje, reikia keisti įkraunamas baterijas. Pakeiskite jas įkraunamomis 1,2 V, 1000 mAh, AA tipo baterijomis. SAUGOKITE INSTRUKCIJAS.

## **PORTUGUÊS**

Após cerca de 2 anos, quando o candeeiro não acender depois ter estado ao sol a carregar, as pilhas recarregáveis deverão ser substituídas. Substituir com pilhas AA recarregáveis 1.2V, 1000mAh.

GUARDE ESTAS INSTRUÇÕES PARA UTILIZAÇÃO FUTURA.

## **ROMÂNĂ**

După aproximativ doi ani bateriile reîncărcabile trebuie înlocuite dacă lampa nu mai luminează după ce a fost încărcată la soare. Înlocuieste cu baterii reîncărcabile de 1.2V, 1000mAh, AA. PĂSTREAZĂ ACESTE INSTRUCȚIUNI PENTRU UTILIZARE ULTERIOARĂ.

## **SLOVENSKY**

Približne po dvoch rokoch, keď lampa nesvieti po dobíí na slnku, je nutné dobiťacie batérie vymeniť. Nahradte ich dobiťjacou batériou 1.2V, 1000mAh, typ batérie AA.

INŠTRUKCIE SI PRE ISTOTU USCHOVAJTE.

## **БЪЛГАРСКИ**

След около 2 години на употреба презареждаемите батерии трябва да бъдат подменени, когато лампата не светва след зареждането ѝ на пряка слънчева светлина. Подменете с презареждаеми батерии тип 1.2V, 1000mAh, AA.

ЗАПАЗЕТЕ ТЕЗИ ИНСТРУКЦИИ ЗА БЪДЕЩА СПРАВКА.

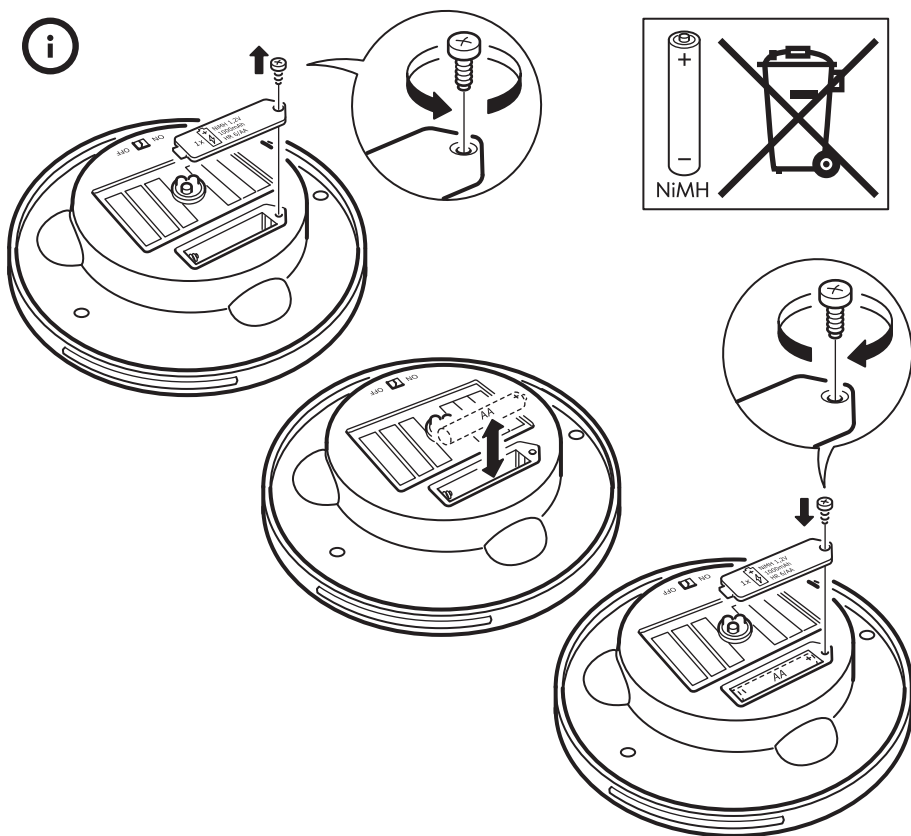

### HRVATSKI

Nakon otprilike 2 godine punjive je baterije potrebno zamijeniti kad se lampa više ne pali nakon punjenja na suncu. Zamijenite punjivim baterijama 1,2 V, 1000 mAh, AA.

SAČUVAJTE OVE UPUTE ZA BUDUĆU UPOTREBU.

### ΕΛΛΗΝΙΚΑ

Μετά από περίπου 2 χρόνια, οι επαναφορτιζόμενες μπαταρίες πρέπει να αντικατασταθούν, όταν η λάμπα δεν ανάβει πλέον μετά την φόρτιση έξω στον ήλιο.

Αντικαταστήστε τις με επαναφορτιζόμενες μπαταρίες τύπου 1.2V, 1000mAh, AA.

ΦΥΛΑΞΤΕ ΑΥΤΕΣ ΤΙΣ ΟΔΗΓΙΕΣ ΓΙΑ ΜΕΛΛΟΝΤΙΚΗ ΧΡΗΣΗ

## РУССКИЙ

Приблизительно после 2 лет использования перезаряжаемые батарейки необходимо заменить, если светильник не загорается после зарядки на солнце. Используйте перезаряжаемые батарейки 1.2В, 1000 мА/час, АА. СОХРАНИТЕ ЭТУ ИНФОРМАЦИЮ ДЛЯ ДАЛЬНЕЙШЕГО ИСПОЛЬЗОВАНИЯ.

## УКРАЇНСЬКА

Приблизно через 2 роки потрібно буде замінити акумуляторні батарейки, якщо світильник не буде працювати після зарядки на сонці. Використовуйте акумуляторні батарейки 1,2 В, 1000 мА/год, АА. ЗБЕРІГАЙТЕ ЦЮ ІНСТРУКЦІЮ ДЛЯ ПОДАЛЬШОГО ВИКОРИСТАННЯ.

## SRPSKI

Posle oko 2 godine, punjive baterije treba zameniti kad se lampa ne pali posle punjenja na suncu. Zameni ih punjivim baterijama 1,2V, 1000 mAh AA. SAČUVAJ UPUTSTVA ZA BUDUĆE POTREBE.

## SLOVENŠČINA

Polnilne baterije je treba zamenjati po približno 2 letih, ko se svetilka ne prižge več po polnjenju na soncu. Nadomesti jih s polnilnimi baterijami, 1,2 V, 1000 mAh, tipa AA. SHRANI TA NAVODILA ZA KASNEJŠO UPORABO.

## TÜRKÇE

Yaklaşık 2 yıl sonra, piller dışmекanda güneşte şarj edildiği halde lampa aydınlatmıyorsa, şarj edilebilen piller yenilenmelidir. Eski pilleri, şarj edilebilen 1.2V, 1000mAh, AA tip pillerle değiştiriniz. BU KILAVUZU İLERDE GEREKEBİLECEĞİ İÇİN SAKLAYINIZ.

## 中文

约2年后,如果在室外太阳能充电完成后灯仍然无法点亮,那么可充电电池就得更换。更换型号:可充电电池1.2V 1000mAh AA。保留此信息,以便日后需要。

## 繁中

使用約2年後·燈具安裝充好電的充電電池後·燈光仍無法亮起時·需更換充電電池。請更換充電電池1.2V, 1000mAh, AA。請保留產品說明·以供參考。

## 한국어

사용한지 2년정도 지나 햇빛에 충전해도 조명에 불이 들어오지 않으면 충전지를 교체해야 합니다. 1.2V, 1000mAh, AA 충전지로 교체하세요. 추후 참고를 위해 설명서를 잘 보관해 주세요.

## 日本語

ランプを屋外に出し、太陽光に当てて充電しても電気がつかない場合は、充電用電池を交換する必要があります(交換時期の目安はご使用後約2年です)。充電には、充電電池(1.2V、1000mAh、AA)をお使いください。この説明書は、いつでも参照できるように大切に保管してください。

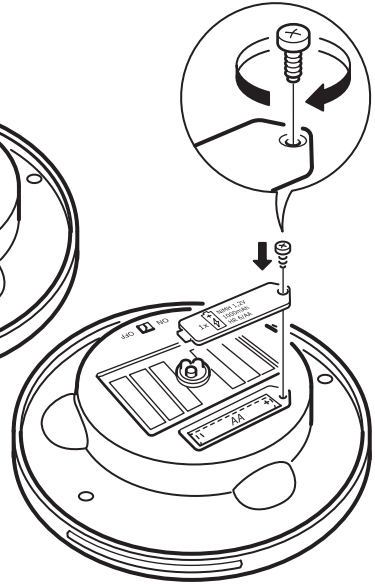
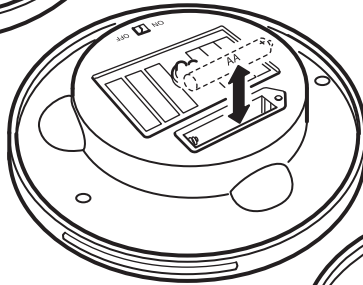
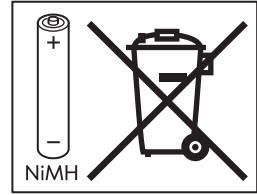
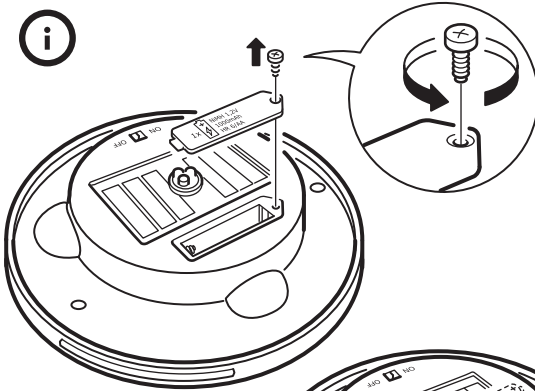

### BAHASA INDONESIA

Setelah lebih kurang 2 tahun, baterai isi ulang perlu digantikan bila lampu tidak menyala setelah pengisian di bawah sinar matahari. Ganti dengan baterai isi ulang 1.2V, 1000mAh, baterai AA. SIMPAN PETUNJUK INI UNTUK MASA DEPAN.

### BAHASA MALAYSIA

Selepas lebih kurang 2 tahun, bateri yang telah dicas semula perlu diganti apabila lampu tidak menyala selepas dicas di bawah sinaran matahari. Gantikan dengan bateri jenis AA 1.2V, 1000mAh yang boleh dicas semula. SIMPAN SEMUA ARAHAN UNTUK RUJUKAN.

### عربي

بعد سنتين تقريباً، تحتاج البطاريات القابلة لإعادة الشحن إلى الإستبدال عندما لا تضيء اللمبة بعد شحنها في الخارج تحت الشمس. استبدليها ببطاريات قابلة لإعادة الشحن 1,2 فولط، AA، 1000mAh. احتفظي بهذه التعليمات للرجوع إليها مستقبلاً.

### ไทย

แบตเตอรี่คอมไฟเป็นชนิดชาร์จไฟใหม่ได้และมีอายุใช้งานประมาณ 2 ปี หากคอมไฟไม่ติดหลังชาร์จด้วยพลังงานแสงอาทิตย์ แสดงว่าแบตเตอรี่เสื่อม ให้เปลี่ยนแบตเตอรี่ใหม่ โดยใช้แบตเตอรี่ AA 1000mAh 1.2 โวลต์ ผู้ใช้ควรเก็บค่านำนี้ไว้เป็นข้อมูลในการเลือกซื้อแบตเตอรี่ในอนาคต

